

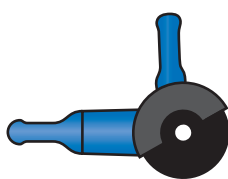

Všeobecné informace	4
Materiály osazení a jejich použití	5
Rychlá cesta k nejlepšímu nástroji	6
Bezpečnostní upozornění a rozměry	8
Řezné rychlosti a doporučení pro použití	9
Informace o zpracování ušlechtilé oceli (INOX)	10
Dobře zabalené a prezentované	11



Hrncové a kuželové kartáče

12

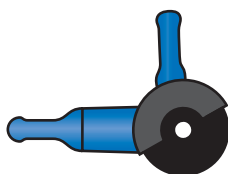
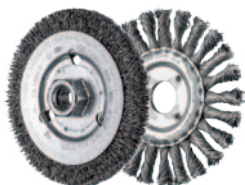

Kotoučové kartáče

17

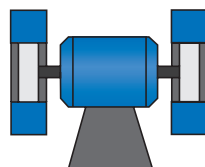
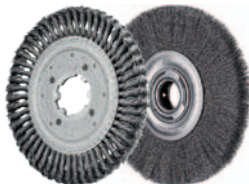

Kotoučové kartáče s otvorem pro držák

21

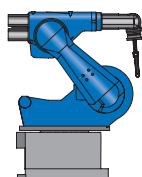

Kompozitní kartáče

27

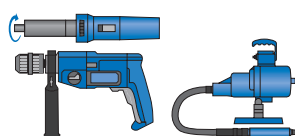

Kartáče se stopkou

32

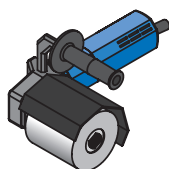

Kotoučové kartáče pro lešticí stroje

41

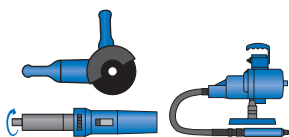
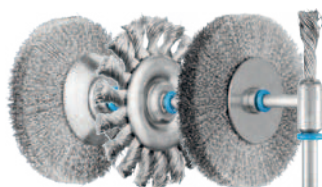

INOX-TOTAL

42

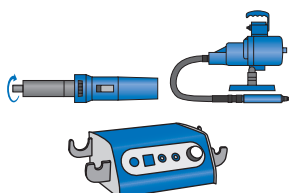

Miniaturní kartáče

45

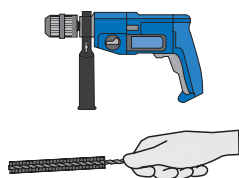
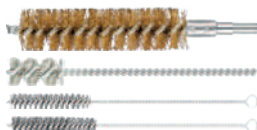

Vnitřní kartáče

48



Ruční kartáče

53

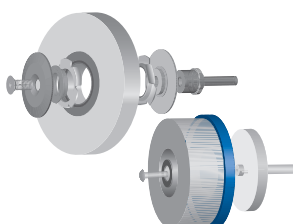
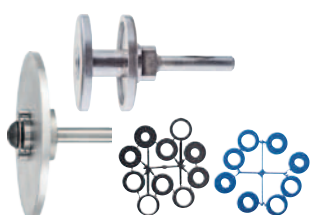

Příslušenství

55

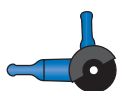

Úhlová bruska



Satinovací stroje/pohony válců

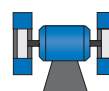

Stacionární stroj

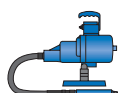

Pohon ohebnou hřídelí

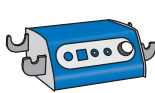

Mikromotor

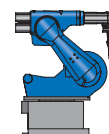

Robot

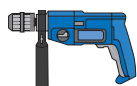

Elektrická vrtačka



Přímá bruska

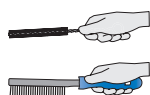

Ruční použití



Všechny nástroje
 a další informace:
www.pferd.com

Technické kartáče PFERD jsou kvalitní nástroje pro obrábění povrchů. PFERD nabízí rozsáhlou řadu vysoce kvalitních kartáčů pro profesionální obrábění různých materiálů a pro mnoho různých aplikací. V řadě PFERD můžete najít nejlepší kartáč pro každé použití, pro každou obráběcí práci a pro každý materiál.

Kvalita nástrojů PFERD byla certifikována podle normy ISO 9001.

Výhody:

- Dlouhá životnost díky speciálním drátům PFERD s vysokou ohebností a únavovou pevností v ohybu.
- Velmi přesně vyvážený chod díky rovnoměrnému rozložení a bezpečnému upevnění materiálu osazení.
- Optimální výsledek jemného opracování díky dokonalému sladění těla kartáče a viditelné délky osazení.

Kotoučové a kuželové kartáče PFERD ze spletaného drátu se vyrábějí pomocí speciálního výrobního procesu. Speciální fixace drátů kartáče přispívá k výraznému zvýšení výkonu.

Výhody:

- Vyšší účinnost díky o 25 % delší provozní životnosti než u jiných komerčně dodávaných kartáčů se spletaným drátem.



Poznámka pro objednávání

Při objednávání uveďte EAN nebo úplný popis.

Příklad objednávání:

EAN 4007220153017
RBU 3006/6 ST 0,20

Vysvětlení příkladu objednávání:

RBU = Kotoučový kartáč, nespletaný drát
30 = Prům. kartáče D [mm]
06 = Šířka osazení W_f [mm]
/6 = Prům. stopky D_s [mm]
ST = Materiál osazení, ocel
0,20 = Průměr materiálu osazení D_r [mm]

Zákaznická podpora

Váš obchodní zástupce firmy PFERD vám bezplatně a nezávazně poradí přímo na vašem pracovišti a bude vám nápomocen při řešení problémů vaší pracovní operace; rovněž vám zodpoví všechny dotazy týkající se bezpečného používání kartáčů PFERD.

Výrobky vyrobené podle objednávky

Pokud nemůžete najít řešení pro svou konkrétní aplikaci v našem rozsáhlém katalogu výrobků, můžeme vám na vyžádání vyrobit kartáče v prvotřídní kvalitě PFERD pro vaši konkrétní aplikaci. Mezi výrobky, které je možné vyrobit na objednávku, patří různé tloušťky a jakosti drátů, otvory upínacích držáků nebo závitové otvory a jiné rozměry.

PFERDVALUE – Vaše přidaná hodnota se společností PFERD

Výsledky ze zkušebních laboratoří PFERD a rovněž ze zkoušek produktů prováděných nezávislými institucemi prokazují: Nástroje PFERD přinášejí měřitelnou přidanou hodnotu.

Objevte **PFERDERGONOMICS** a **PFERDEFFICIENCY**:

Jako součást programu **PFERDERGONOMICS** nabízí společnost PFERD ergonomicky optimalizované nástroje a jejich pohony, které přispívají k větší bezpečnosti a pohodlí při práci a rovněž i k ochraně zdraví.

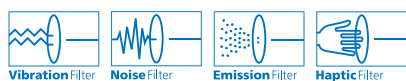

V rámci programu **PFERDEFFICIENCY** společnost PFERD nabízí inovativní a vysoce výkonné nástroje a jejich pohony s mimořádnou přidanou hodnotou.



Další informace k tomuto tématu najdete v naší brožurě „**PFERDVALUE** – vaše přidaná hodnota se společností PFERD“.

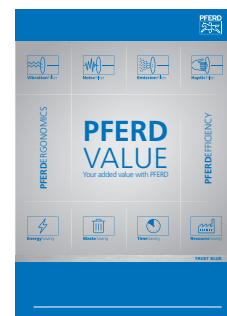

Rychlá cesta k nejlepšímu nástroji

Abychom vám pomohli snadno najít optimální nástroj pro vaše potřeby, shrnuli jsme vhodné kartáče pro nejdůležitější aplikace na stranách 6 až 7.

1 Výběr materiálu osazení

Materiál, který budete opracovávat, je klíčem při určování optimálního materiálu osazení.

Ocelový drát	–	šedá
Drát z ušlechtilé oceli	–	modrá
Plastové osazení	–	červená
Mosazný drát	–	žlutá
Přírodní štětiny	–	hnědá

2 Výběr typu osazení

Výběr typu osazení závisí na požadovaném účinku kartáčování.

3 Výběr nástroje

Optimální kartáč se vybírá podle pracovní operace a geometrie obrobku.

Technické kartáče se používají hlavně k těmto účelům:

- **Odjehlování**
 - Zejména odstraňování sekundárních otřepů vzniklých frézováním, broušením, soustružením nebo vrtáním
- **Čištění**
 - Odstraňování rzi nebo okují
 - Práce na svarech
 - Čištění, odstraňování nátěrů
- **Strukturování povrchů**
 - Matování, satinování
 - Zdrsňování

Osazení drátem

- **Kartáče z nespřádaného drátu (vlnitý drát):** Pro práci se zvláštními požadavky na ohebnost kartáčů, např. při obrábění složité tvarovaných obrobků.
- **Kartáče ze splátného drátu (rovný drát):** Pro práci, která vyžaduje účinné kartáčování, např. práci na svařech.

Materiál osazení	Odolnost vůči teplotám	Výhody/vlastnosti
Ocelový drát (ST)	až do 300 °C	<ul style="list-style-type: none"> ■ Speciální drát společnosti PFERD s vysokou pevností v tahu a únavovou pevností v ohybu. ■ Zaručuje dlouhou životnost nástroje, a to i při extrémních brousicích aplikacích.
Drát z ušlechtilé oceli (INOX)	až do 450 °C	<ul style="list-style-type: none"> ■ Jakost drátu 1.4310 (V2A): ušlechtilá ocel, nezanechává korodující zbytky na obrobku. ■ V porovnání s ocelovým drátem se používá při nižších otáčkách. ■ Kartáče PFERD s osazením INOX jsou obvykle odmaštěny.
Drát z ušlechtilé oceli (INOX)/diamant (DIA)		<ul style="list-style-type: none"> ■ Mimořádně vhodné pro pracovní operace, které kladou zvláštní nároky na účinnost kartáče. ■ Primárně se používají na materiálech s vysokou pevností.
Další informace o práci s ušlechtilou ocelí (INOX) naleznete na straně 10.		
Mosazný drát (MES)	až do 180 °C	<ul style="list-style-type: none"> ■ Jakost drátu CuZn37: mosazný drát je měkčí než ocelový. ■ Nevytváří jiskry a lze s jeho pomocí docílit jemné povrchové úpravy.

Plastové osazení

- Brusná zrna jsou zapouzdřena v ohebných plastových štětinách, což znamená, že osazení funguje na stranách i na špičce.
- **Kulaté osazení:** pro pracovní operace, které kladou zvláštní nároky na ohebnost kartáče.
- **Hrnaté osazení (REC):** pro pracovní operace, které kladou zvláštní nároky na účinnost kartáče.
- Doporučení pro použití: U pracovních operací s vysokou produkcí tepla používejte chladivo.

Materiál osazení	Odolnost vůči teplotám	Výhody/vlastnosti
Karbid křemíku (SiC)	až do 220 °C	<ul style="list-style-type: none"> ■ Zvláště vhodné pro odjehlování a pro vylepšování povrchů.
Korund (AO)		<ul style="list-style-type: none"> ■ Měně ostré hrany a menší účinnost v porovnání se SiC. ■ Primárně vhodné pro povrchové úpravy leštění a vyhlazování na měkkých kovech.
Keramické zrno CO		<ul style="list-style-type: none"> ■ Nabízí dobrou tuhost a vynikající ostrost. ■ Pro vysoké hodnoty míry úběru materiálu a velmi účinné kartáčování.
Diamant (DIA)		<ul style="list-style-type: none"> ■ Mimořádně vhodné pro pracovní operace, které kladou zvláštní nároky na účinnost kartáče. ■ Primárně se používají na materiálech s vysokou pevností.
Nylon		<ul style="list-style-type: none"> ■ Mimořádně vhodný pro práci na materiálech, které by se jinak poškrábaly nebo zničily, např. měkké plasty.

Přírodní štětiny (zvířecí srst)

- Primárně vhodné pro lehké čištění a odstraňování prachu a rovněž pro leštění (v kombinaci s leštícími pastami).

Materiál osazení	Odolnost vůči teplotám	Výhody/vlastnosti
Bílé (SBW) a černé (SBS) štětiny	až do 150 °C	<ul style="list-style-type: none"> ■ Štětiny jsou tvrdší a méně ohebné než kartáče s osazením z kozí srsti.
Kozí srst (ZHW)		<ul style="list-style-type: none"> ■ Kozí srst je pružnější a jemnější než zvířecí štětiny.

Výběr materiálu osazení











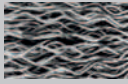
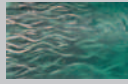







































Materiál osazení	Materiály, které lze opracovávat						Litina	Plasty
	Ocel	Ušlechtilá ocel (INOX)	Neželezné kovy					
			Hliník	Měkké neželezné kovy Mosaz, měď, zinek	Tvrdé neželezné kovy Titan, bronz, slitiny na bázi niklu a kobaltu			
Ocelový drát (ST)	●	-	-	-	-	●	○	
Drát z ušlechtilé oceli (INOX)	○	●	●	○	○	-	-	
Drát z ušlechtilé oceli (INOX) Diamant (DIA)	○	-	-	-	●	●	●	
Mosazný drát (MES)	-	-	-	●	-	-	-	
Karbid křemíku (SiC)	●	●	●	-	○	●	●	
Korund (AO)	○	○	●	-	-	○	○	
Keramické zrno CO	●	○	○	-	●	●	-	
Diamant (DIA)	○	-	-	-	●	●	●	
Nylon	-	-	○	○	-	-	●	
Štětiny a kozí srst (s leštící pastou)	●	●	●	●	●	●	●	

● = vysoce vhodné ○ = vhodné - = nevhodné

Technické kartáče

Rychlá cesta k nejlepšímu nástroji



Materiály, které lze opracovávat	Ocel, litina, plasty			Ušlechtilá ocel (INOX), hliník, jiné neželezné kovy							
Materiál osazení	Ocelový drát (ST) Barevný kód: šedá			Drát z ušlechtilé oceli (INOX) Barevný kód: modrá							
Typ osazení	 splétaný drát	 nesplétaný drát	 zapouzdřené	 splétaný drát							
Požadovaný efekt	Účinné kartáčování, menší ohebnost	Lehké kartáčování, ohebnost	Velmi účinné kartáčování, žádná ohebnost	Účinné kartáčování, menší ohebnost							
Svar	 RBG str. 18–19	 RBG PIPE str. 20–21	 HBU str. 53	 HBK str. 53	 RBV str. 39	 RBG str. 18–19	 RBG PIPE str. 20–21				
Strukturování povrchů		 RBU str. 22–26	 RBU SC str. 17	 WBU str. 41							
Odjehlování hran	 KBG str. 15–16	 RBG str. 18–19	 RBG str. 40	 KBU str. 15, 37	 RBU str. 17, 22, 24–26	 RBU str. 38	 RBU str. 47	 RBV str. 39	 KBG str. 15–16	 RBG str. 18–19	 RBG str. 40
Odjehlování povrchu	 TBG str. 13–14	 TBU str. 12	 TBU str. 36						 TBG str. 13–14		
Odjehlování interiéru	 PBG str. 35	 PBU str. 32–34	 PBU str. 45	 TBU str. 46	 IBU str. 48, 50, 52		 PBV str. 33		 PBG str. 35		
Čištění povrchů	 TBG str. 13–14	 KBG str. 15–16	 RBG str. 18–19	 TBU str. 12	 KBU str. 15, 37	 RBU str. 38	 HBU str. 53		 TBG str. 13–14	 KBG str. 15–16	 RBG str. 18–19
	 RBG str. 40		 RBU str. 22–26						 RBG str. 40		
Čištění interiéru	 PBG str. 35	 PBU str. 32–34	 PBU str. 45	 TBU str. 46	 IBU str. 48, 50, 52		 PBV str. 33		 PBG str. 35		
Leštění											

Ušlechtilá ocel (INOX), hliník, jiné neželezné kovy	Ocel, ušlechtilá ocel (INOX), hliník, neželezné kovy, titan, litina, plasty, dřevo	Měď, mosaz, jiné neželezné kovy	Ocel, ušlechtilá ocel (INOX), neželezné kovy, litina
Drát z ušlechtilé oceli (INOX) Barevný kód: modrá	Plastové osazení (SiC, CO, nylon) Barevný kód: červená	Mosazný drát (MES) Barevný kód: žlutá	Přírodní materiály Barevný kód: hnědá
nesplétaný drát	nesplétaný drát	nesplétaný drát	nesplétaný drát
Lehké kartáčování, ohebnost	Kartáčování s broušením, vysoká ohebnost	Lehké kartáčování, ohebnost	Lehké kartáčování (použití s leštičími pastami)
 HBU str. 53		 HBU str. 53	
 RBU str. 17, 22, 24–26	 RBU str. 22–24, 26		
 WBU str. 41	 RBUP str. 27–28		
 KBU str. 15, 37	 RBU str. 22–24, 26	 RBU str. 38	
 RBU str. 22, 24–26	 RBU str. 27–28	 RBU str. 47	
 RBU str. 38	 RBU str. 39		
 RBU str. 47	 RBU str. 47		
 TBU str. 12	 TBU str. 12		
 TBU str. 36	 DBU str. 29–30		
	 TBU str. 36		
 PBU str. 32–34	 PBU str. 31–32	 PBU str. 32	
 PBU str. 45	 PBU str. 45	 PBU str. 45	
 TBU str. 46	 TBU str. 46	 TBU str. 46	
 IBU str. 48, 50, 52	 IBU str. 48, 51–52	 IBU str. 48, 50, 52	
 TBU str. 12	 TBU str. 12	 RBU str. 38	
 KBU str. 15, 37	 RBU str. 22–24, 26	 HBU str. 53	
 RBU str. 38	 RBUP str. 27–28		
 HBU str. 53	 DBU str. 29–30		
 RBU str. 17, 22, 24–26	 TBU str. 36		
	 RBU str. 39		
 PBU str. 32–34	 PBU str. 31–32	 PBU str. 32	
 PBU str. 45	 PBU str. 45	 IBU str. 48, 50, 52	
 TBU str. 46	 TBU str. 46		
 IBU str. 48, 50, 52	 IBU str. 48, 51–52		
			 PBU str. 45
			 TBU str. 46
			 RBU str. 47
			 PBU str. 45
			 TBU str. 46

Technické kartáče

Bezpečnostní upozornění a rozměry

PFERD – bezpečné nástroje jsou naší specialitou

Technické kartáče PFERD splňují přísnou normu kvality a bezpečnosti, která je neustále sledována a dále vyvíjena v našich vlastních laboratořích. Jako jeden z předních výrobců kartáčových nástrojů splňuje PFERD požadavky evropské normy EN 1083.

S každou balicí jednotkou se dodávají zásady pro bezpečné a ekonomické používání kartáčů PFERD. Ty vám pomáhají zvýšit úroveň osobní bezpečnosti při práci.



Bezpečnostní upozornění:



= Používejte ochranu očí!



= Používejte ochranu sluchu!



= Noste masku proti prachu!



= Používejte rukavice!



= Přečtěte si bezpečnostní pokyny!



= Používejte ochranný kryt stroje!

Maximální povolené otáčky

Aby byla zaručena provozní bezpečnost, nesmí být nikdy překročeny maximální povolené otáčky uvedené na kartáči, etiketě a v tomto katalogu!

Další doporučení ohledně optimálních provozních rychlostí najdete v informacích o našich výrobcích a tabulkách výrobků. Ty obsahují podrobnosti o doporučených otáčkách [min^{-1}] pro optimální pracovní výsledky.

Průměr kartáče

V případě ručních pohonů nástrojů nesmí průměr kartáče nikdy překročit 180 mm, bez ohledu na materiál osazení.

Minimální průměr otvoru držáku nástrojů v souladu s normou EN 1083

V závislosti na svém celkovém průměru (D) musí kartáče odpovídat minimálním průměrům otvorů držáků nástrojů (D_A) uvedeným níže.

Celkový prům. D kartáče [mm]	Minimální prům. otvoru držáku nástrojů D_A [mm]
50	4,6
75	6,5
100	10
150	13
200	16
250	20
300	20
350	32

Vysvětlení rozměrů

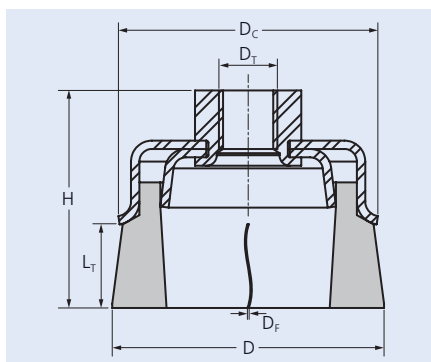
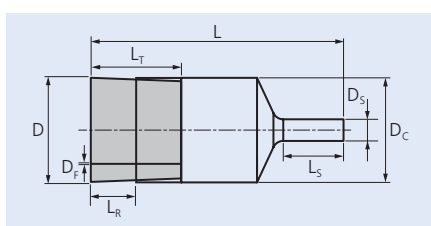
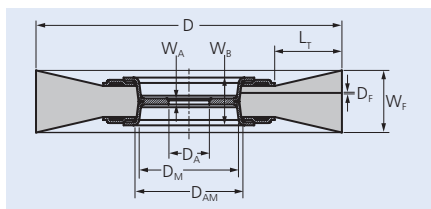

Zkratka	Jednotka	Popis
D	mm	Jmenovitý vnější průměr kartáče nebo pracovního povrchu pro štětcové kartáče
D_A	mm	Průměr otvoru
D_{AM}	mm	Max. průměr otvoru v hlavním těle
D_C	mm	Max. průměr hlavního těla
D_F	mm	Jmenovitý průměr materiálu osazení (tloušťka drátu)
D_M	mm	Průměr v oblasti otvoru
D_S	mm	Průměr stopky v kartáčích se stopkou, průměr hřídele pro kotoučové kartáče pro leštící stroje, průměr stopky (jádra) pro kartáče na trubky.
D_T	mm	Označení jmenovitého závitu
H	mm	Celková jmenovitá výška (včetně součástí pro otvor držáku nástrojů nebo závitový otvor a rovněž pro stopku)
L	mm	Celková jmenovitá délka pro štětcové kartáče (bez vodicích čepů) a kartáče na trubky
L_S	mm	Použitelná délka pro stopku, celková délka upevňovací hřídele, použitelná délka závitu
L_T	mm	Jmenovitá délka materiálu osazení (volná délka materiálu osazení)
L_R	mm	Celková délka materiálu osazení (volná délka bez omezovacího kroužku)
W_A	mm	Šířka hlavního těla u otvoru/závitu
W_B	mm	Šířka instalace, nejširší bod hlavního těla
W_F	mm	Jmenovité rozměry pracovní šířky

Určení doporučených otáček

- 1 Vyberte typ kartáče.
- 2 Přečtěte si informace o doporučené řezné rychlosti.
- 3 Určete otáčky pomocí průměru kartáče a řezné rychlosti.

Rozsahy doporučených řezných rychlostí [m/s] závisí na příslušné aplikaci a spadají pod maximální přípustnou řeznou rychlost.

1 Typ kartáče	2 Řezná rychlost
Štetcové kartáče	5–15 m/s
Hrncové kartáče	15–45 m/s
Kotoučové kartáče se stopkou	15–40 m/s
Kotoučové/kuželové kartáče s otvorem držáku nástrojů/závitovým otvorem	Viz schéma níže

2 Doporučená řezná rychlost [m/s] pro kotoučové/kuželové kartáče s otvorem držáku nástrojů/závitovým otvorem

Pracovní operace	[m/s]	10	15	20	25	30	35	40	45	50	55
Odjehlování/srážení hran	splétaný drát							35–45 m/s			
	nesplétaný drát					25–40 m/s					
Odstraňování okují/okují na válcovaném materiálu	splétaný drát							30–40 m/s			
	nesplétaný drát			15–30 m/s							
Čištění/zdrsňování povrchů	splétaný drát							35–40 m/s			
	nesplétaný drát				15–35 m/s			20–40 m/s			
Orovnávání svarů	splétaný drát								35–55 m/s		
	nesplétaný drát						30–40 m/s				

Barevné sloupce odpovídají barevným kódům materiálů osazení (viz strana 4).

3 Doporučený rozsah otáček [min⁻¹]

n [min ⁻¹]	Prům. kartáče D [mm]																	
	10	15	20	25	30	40	50	60	75	80	100	115	125	150	175	200	250	300
1 000	1	1	1	1	2	2	3	3	4	4	5	6	7	8	9	10	13	16
1 250	1	1	1	2	2	3	3	4	5	5	7	8	8	10	11	13	16	20
1 500	1	1	2	2	2	3	4	5	6	6	8	9	10	12	14	16	20	24
1 750	1	1	2	2	3	4	5	5	7	7	9	11	11	14	16	18	23	27
2 000	1	2	2	3	3	4	5	6	8	8	10	12	13	16	18	21	26	31
2 500	1	2	3	3	4	5	7	8	10	10	13	15	16	20	23	26	33	39
3 000	2	2	3	4	5	6	8	9	12	13	16	18	20	24	27	31	39	47
3 500	2	3	4	5	5	7	9	11	14	15	18	21	23	27	32	37	46	55
4 000	2	3	4	5	6	8	10	13	16	17	21	24	26	31	37	42	52	63
4 500	2	4	5	6	7	9	12	14	18	19	24	27	29	35	41	47	59	71
5 000	3	4	5	7	8	10	13	16	20	21	26	30	33	39	46	52	65	79
5 500	3	4	6	7	9	12	14	17	22	23	29	33	36	43	50	58	72	
6 000	3	5	6	8	9	13	16	19	24	25	31	36	39	47	55	63	79	
6 500	3	5	7	9	10	14	17	20	26	27	34	39	43	51	60	68		
7 000	4	5	7	9	11	15	18	22	27	29	37	42	46	55	64	73		
7 500	4	6	8	10	12	16	20	24	29	31	39	45	49	59	69	79		
8 000	4	6	8	10	13	17	21	25	31	34	42	48	52	63	73			
10 000	5	8	10	13	16	21	26	31	39	42	52	60	65	79				Příklad:
12 000	6	9	13	16	19	25	31	38	47	50	63	72	79					RBG 11512 ST
14 000	7	11	15	18	22	29	37	44	55	59	73							Čištění povrchů
16 000	8	13	17	21	25	34	42	50	63	67								Prům. kartáče D: 115 mm
20 000	10	16	21	26	31	42	52	63	79									Řezná rychlost: 39 m/s
22 000	12	17	23	29	35	46	58	69										Otáčky: 6 500 min ⁻¹
25 000	13	20	26	33	39	52	65	79										Řezná rychlost (v) = $\frac{\text{prům. (D)} \times \pi \times \text{otáčky (n)}}{1\,000 \times 60}$

Doporučení pro použití:

Přítlak a pracovní poloha



Nesprávně (1) Správně (2)
Používejte pouze hroty drátů (obr. 2).

Výjimka

V případě kartáčů s plastovým materiálem osazení je možné používat nejen hroty osazení, ale také 2–3 mm délky štětín. V případě stacionárních kartáčů je třeba provádět opracování pod středem kartáče (viz obr. 2).

Viditelné délky osazení

Krátké viditelné délky osazení dávají tužší povrch osazení, což vede k účinnější kartáčovací činnosti. Delší délky osazení jsou ohebnější a dávají měkčí výkon kartáče, který vytváří rovnoměrnější koncovou úpravu, a to i na nehomogenních površích.

Samoostřicí působení

Samoostřicí působení lze vylepšit změnou směru provozu kartáče.

Průměry osazení

Silný drát

■ Účinnější kartáčovací činnost s hrubou povrchovou úpravou, protože je méně hrotů osazení současně v dotyku s povrchem obrobku.

Tenký drát

■ Měkká kartáčovací činnost s jemnou povrchovou úpravou, protože je mnoho hrotů osazení současně v dotyku s povrchem obrobku.

■ Delší provozní životnost kartáče díky vyšší úrovni ohebnosti osazení.

Řešení problémů

Problémy	Možná řešení
Nedostatečné kartáčování	<ul style="list-style-type: none"> ■ Zvyšte otáčky nebo použijte větší průměr kartáče při nezměněných otáčkách. ■ Vyberte kartáč s kratším osazením. ■ Použijte kartáč se silnějším osazením.
Nadměrně silné kartáčování	<ul style="list-style-type: none"> ■ Snižte otáčky nebo použijte menší průměr kartáče při nezměněných otáčkách. ■ Snižte přítlak. ■ Vyberte kartáč s delším osazením. ■ Použijte kartáč s tenčím osazením.
Povrch je příliš drsný a nepravidelný.	<ul style="list-style-type: none"> ■ Použijte širší kartáč. ■ Použijte kartáč s tenčím osazením. ■ Zvyšte otáčky.
Nadměrně jemná nebo vyleštěná koncová úprava	<ul style="list-style-type: none"> ■ Použijte kartáč se silnějším osazením. ■ Vyberte kartáč s kratším osazením. ■ Snižte otáčky.
Druhotná tvorba otřepů	<ul style="list-style-type: none"> ■ Změňte pracovní polohu kartáče vzhledem k obrobku. ■ Vyberte kartáč s kratším osazením. ■ Použijte kartáč se silnějším osazením.



Odbornost v opracování ušlechtilé oceli (INOX)

PFERD nabízí rozsáhlou řadu nástrojů, které splňují požadavky na opracování ušlechtilé oceli (INOX).



Příručka PRAXIS „Nástroje PFERD pro použití na ušlechtilé oceli (INOX)“ obsahuje mnoho cenných informací o vlastnostech materiálů a doporučení pro použití.

Jakosti drátů PFERD

Aby byly splněny zvláštní požadavky na obrábění ušlechtilé oceli (INOX), vyrábí PFERD všechny kartáče INOX s použitím ušlechtilé oceli (INOX) jakosti 1.4310 (V2A). Praktické zkušenosti získané z průmyslového používání potvrzují, že tato jakost drátu dosahuje vynikající odolnosti proti korozi při optimální životnosti nástroje.

Všechny kartáče PFERD s drátem INOX jsou barevně kódované v modré barvě a vhodné pro použití na všech ušlechtilých ocelích (INOX), např. V4A.

INOX a magnetismus

Dráty jakosti 1.4310 v kartáčích INOX mají tendenci stát se po opracování za studena feromagnetickými (mohou být přitahovány s použitím magnetů). Důvodem pro to je změna mikrostruktury způsobená deformací (např. v procesu tažení drátu). Tato změna mikrostruktury a výsledné feromagnetické vlastnosti nemají žádný vliv na kvalitu a odolnost proti korozi drátu INOX. Ten si zachovává své vlastnosti odolnosti proti korozi.

AISI	Kód podle normy EN 10027-1	Č. materiálu podle normy EN 10027-2
304	X5CrNi18-10	1.4301 (V2A)
301	X10CrNi18-8	1.4310 (V2A)
316	X5CrNiMo17-12-2	1.4401 (V4A)
316	X3CrNiMo17-13-3	1.4436 (V4A)
316Ti	X6CrNiMoTi17-12-2	1.4571 (V4A)

Kartáče INOX-TOTAL

PFERD nabízí řadu kartáčů „INOX-TOTAL“ (IT) pro extrémně náročné provozní podmínky. Tyto kartáče jsou charakterizovány faktem, že jsou všechny jejich části vyrobeny z ušlechtilé oceli jakosti 1.4310 (V2A) zaručující optimální ochranu proti korozi.

Podrobné informace a údaje o objednávání naleznete na stranách 42–44.



Doporučení pro prevenci koroze

Příčina koroze	Řešení
Změny struktury v důsledku vytváření nadměrného tepla.	Zabraňte vytváření tepla takto: <ul style="list-style-type: none"> ■ Nižší otáčky ■ Nižší přítlak ■ Oscilační kartáčování
Kontakt obrobku se součástmi kartáče, které jsou vyrobeny z oceli.	<ul style="list-style-type: none"> ■ Používejte kartáče INOX-TOTAL. ■ Zabraňte dotyku mezi čelními deskami a obrobkem. ■ Používejte štětcové kartáče s plastovou povrchovou úpravou.
Kombinace práce na obrobkách z oceli a ušlechtilé oceli (INOX).	<ul style="list-style-type: none"> ■ Nepoužívejte kartáče, které již byly použity na oceli, mědi nebo jiných kovech. ■ Nepracovávají ocel v blízkosti pracovních operací na ušlechtilé oceli (INOX).
Zbytky částic drátu v povrchu (štěrbinová koroze).	<ul style="list-style-type: none"> ■ Eliminujte vysoký přítlak. ■ Používejte nízké otáčky.
Míra úběru materiálu je příliš nízká.	Eliminace strukturálních změn těmito způsoby: <ul style="list-style-type: none"> ■ Prodloužení doby kartáčování ■ Používání brusných nástrojů

Poznámka:

Abyste předešli případným problémům, je vhodné provést předběžné zkoušky a zkontrolovat odolnost obrobku proti korozi. Po kartáčování se doporučuje celkově vyčistit obrobek, aby na něm neuplyly volné částice.

Pro obrobky používané v silně korozivních prostředích se doporučuje opracování brusnými nástroji nebo moření, popř. pasivace. To platí také tehdy, když se opracovávají nejen ušlechtilé oceli (INOX), ale také nelegované oceli, a nelze zcela vyloučit, že částice otěru ulpí na ušlechtilé oceli.



Podrobné informace a údaje pro objednávání brusných a leštících nástrojů najdete v katalogové části 4.

Průmyslové balení

Firma PFERD dodává technické kartáče standardně v průmyslovém balení.



Všechny kartáče v průmyslovém balení (IP) jsou označeny tímto symbolem.

Výhody:

■ Robustní balení odolné proti poškození.

■ Štítek obalu obsahuje všechny důležité údaje, např. číslo položky, popis, kód EAN a technické informace.

■ Ke každému balení jsou přiloženy zásady pro bezpečné používání kartáčů.



Balení POS

Kotoučové, hrncové, štětcové a kuželové kartáče dodává firma PFERD v jednotlivém propagačním balení. Jednotlivě zabalené kartáče se stopkou se dodávají v praktickém kartonovém boxu.



Všechny kartáče v balení POS jsou označeny tímto symbolem a písmeny „POS“ v popisu.

Přehled všech kartáčů v balení POS můžete najít na stránkách: www.pferd.com/pos-brushes

Výhody:

■ Funkční držák s otvorem podle evropské normy pro optimální prezentaci výrobků na stěně prodejny.

■ Štítek obalu obsahuje všechny důležité údaje, např. číslo položky, popis, kód EAN a technické informace.

■ Výrobek lze snadno rozpoznat nahlédnutím skrz okénko.



PFERD TOOL-CENTER

V systému PFERD TOOL-CENTER najdete veškeré důležité informace pro výběr nejvhodnějšího nástroje.

Místní prodejce nebo obchodní zástupce společnosti PFERD vám ochotně zodpoví jakékoli případné dotazy. Odborného prodejce společnosti PFERD ve vašem okolí najdete na stránkách: www.pferd.com



Štítek obalu

Štítek obalu obsahuje všechny důležité údaje: číslo položky, popis, kód EAN a technické informace.

Výhody:

■ Rychlá identifikace klíčových funkcí produktů díky symbolům.

■ Informace týkající se bezpečného a optimálního používání kartáčů.

Materiál osazení

Balící jednotka

Typ nástroje

Popis PFERD

Technické informace



Hrcové kartáče se závitem

nesplétaný drát

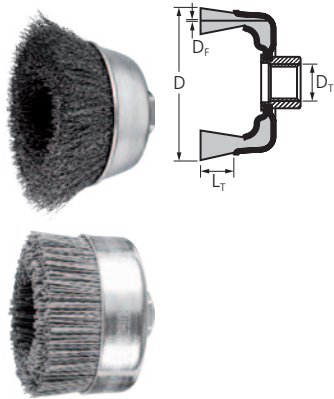

TBU

Mimořádně dobře vhodné pro středně těžké kartáčování, jako je například odstraňování otřepů, čištění a odstraňování rzi na velkých plochách.



Výhody:

- Vysoká pružnost umožňuje optimální přizpůsobení okrajům obrobku.
- Vytváří jemné povrchy.

Doporučení pro použití:

- Za účelem dosažení optimálních výsledků použijte s úhlovými bruskami s regulovatelnými otáčkami.

Poznámky pro objednávání:

- Pro balení po 5 kusech specifikujte prosím popis bez „POS“.

D [mm]	L _T [mm]	D _T	D _F [mm]	Balení		Doporučené otáčky	Max. dov. otáčky	Označení pro objednávku
				1	5			
				EAN 4007220				

Ocelový drát (ST)

60	20	M14x2	0,30	153543	955192	6 300–9 400	12 500	POS TBU 60/M14 ST 0,30
75	25	M14x2	0,30	220849	955208	6 300–9 400	12 500	POS TBU 75/M14 ST 0,30
100	25	M14x2	0,30	153574	-	4 300–6 400	8 500	POS TBU 100/M14 ST 0,30

Drát z ušlechtilé oceli (INOX)

Všechny kartáče z nerezové oceli (INOX) jsou odmaštěny.

60	20	M14x2	0,30	721742	955215	5 000–8 100	12 500	POS TBU 60/M14 INOX 0,30
75	25	M14x2	0,30	220856	955222	5 000–8 100	12 500	POS TBU 75/M14 INOX 0,30
100	25	M14x2	0,30	220863	-	3 400–5 500	8 500	POS TBU 100/M14 INOX 0,30

Plastové osazení s karbidem křemíku (SiC)

100	46	M14x2	1,00	530856	-	2 400–3 900	6 000	POS TBU 100/M14 SiC 120 1,00
-----	----	-------	------	--------	---	-------------	-------	------------------------------



TBG

Agresivně pracující kartáč. Mimořádně dobře vhodné pro těžké kartáčování, jako je například odstraňování otřepů, čištění a odstraňování rzi na velkých plochách.

Výhody:

- Účinné broušení díky velmi pevným drátům.

Doporučení pro použití:

- Za účelem dosažení optimálních výsledků používejte s výkonnými úhlovými bruskami.

Poznámky pro objednávání:

- Pro balení po 5 kusech specifikujte prosím popis bez „POS“.
- Kartáče typu DIA se dodávají v 1 kusu na balící jednotku.
- Velikost zrna DIA 270 = D 64, velikost zrna DIA 400 = D 46

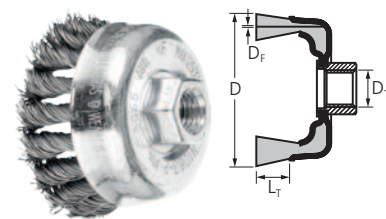

D [mm]	L _T [mm]	D _T	D _F [mm]	Poč. spleť. drátů [kusů]	Balení		Doporučené otáčky	Max. dov. otáčky	Označení pro objednávku
					1	5			
					EAN 4007220				

Ocelový drát (ST)

65	22	M14x2	0,35	18	153437	955079	6 300–12 500	12 500	POS TBG 65/M14 ST 0,35
			0,50	18	579121	955086	6 300–12 500	12 500	POS TBG 65/M14 ST 0,50
			0,80	18	579138	-	6 300–12 500	12 500	POS TBG 65/M14 ST 0,80
80	20	M14x2	0,50	20	806654	955093	5 000–10 000	10 000	POS TBG 80/M14 ST 0,50
100	25	M14x2	0,50	24	806661	955109	4 500–9 000	9 000	POS TBG 100/M14 ST 0,50

Drát z ušlechtilé oceli (INOX)

Všechny kartáče z nerezové oceli (INOX) jsou odmaštěny.

65	22	M14x2	0,35	18	220740	955116	5 000–12 500	12 500	POS TBG 65/M14 INOX 0,35
			0,50	18	598016	955123	5 000–12 500	12 500	POS TBG 65/M14 INOX 0,50
80	20	M14x2	0,35	20	806678	955130	4 000–10 000	10 000	POS TBG 80/M14 INOX 0,35
			0,50	20	003671	003688	4 000–10 000	10 000	POS TBG 80/M14 INOX 0,50
100	25	M14x2	0,35	24	806685	955147	3 600–9 000	9 000	POS TBG 100/M14 INOX 0,35
			0,50	24	003701	003718	3 600–9 000	9 000	POS TBG 100/M14 INOX 0,50

Drát z ušlechtilé oceli (INOX), diamant (DIA)

100	38	M14x2	0,50	24	-	107881	1 000–2 400	9 000	TBG 100/M14 INOX 0,50 DIA 270
						107874	1 000–2 400	9 000	TBG 100/M14 INOX 0,50 DIA 400

TBGR, s omezovacím kroužkem

Agresivně pracující kartáč s opěrným kroužkem. Mimořádně dobře vhodné pro těžké kartáčování, jako je například odstraňování otřepů, čištění a odstraňování rzi na velkých plochách.

Výhody:

- Omezovací kroužek zabraňuje rozpínání drátů do strany.
- Zvláště dlouhá životnost nástroje.
- Omezovací kroužek umožňuje kontrolovat rozpínání a pružnost osazení kartáčů.

Doporučení pro použití:

- Za účelem dosažení optimálních výsledků používejte s výkonnými úhlovými bruskami.
- Omezovací kroužek vyjměte po opotřebení osazení. Poté lze použít zbytek osazení.
- Chcete-li dosáhnout velmi vysokého průměru rozpínání nebo potřebujete-li přístup do těžko dostupných oblastí, vyjměte před zahájením práce omezovací kroužek.

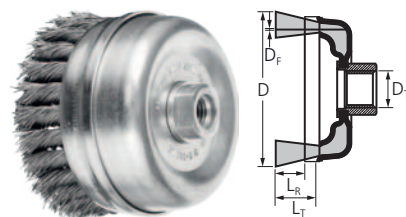

D [mm]	L _R [mm]	L _T [mm]	D _T	D _F [mm]	Poč. spleť. drátů [kusů]	Balení	Doporučené otáčky	Max. dov. otáčky	Označení pro objednávku
						1			
						EAN 4007220			

Ocelový drát (ST)

80	25	40	M14x2	0,50	22	153482	4 300–8 500	8 500	TBGR 80/M14 ST 0,50
100	25	40	M14x2	0,50	26	153505	4 300–8 500	8 500	TBGR 100/M14 ST 0,50
			5/8-11	0,50	26	598009	4 300–8 500	8 500	TBGR 100/5/8 ST 0,50
125	25	30	5/8-11	0,50	32	584811	3 300–6 500	6 500	TBGR 125/5/8 ST 0,50
150	20	40	5/8-11	0,50	40	584828	2 800–5 500	5 500	TBGR 150/5/8 ST 0,50

Hrcové kartáče se závitem

splétaný drát

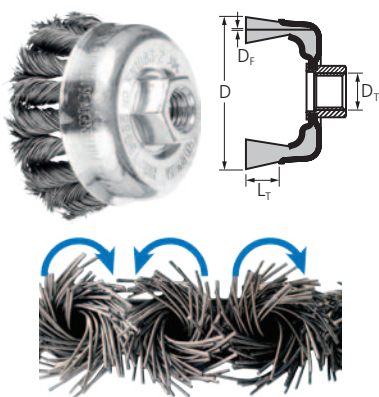

TBG CT, COMBITWIST

Velmi agresivně pracující kartáč. Mimořádně dobře vhodné pro těžké kartáčování, jako je například odstraňování otřepů, čištění a odstraňování rzi na velkých plochách.

Výhody:

- Maximální ekonomická účinnost díky nejdelší životnosti nástroje a nejvyšší míře úběru materiálu.
- Vysoká úroveň komfortu díky plynulému chodu bez zpětného navíjení kartáče.
- Vhodné pro práci v rozích a na hranách, protože je méně pravděpodobné, že se drát rozmotá.

Doporučení pro použití:

- Za účelem dosažení optimálních výsledků používejte s výkonnými úhlovými bruskami.

Poznámky pro objednávání:

- Pro balení po 5 kusech specifikujte prosím popis bez „POS“.

PFERDVALUE:



D [mm]	L _T [mm]	D _T	D _F [mm]	Poč. splet. drátů [kusů]	Balení		Doporučené otáčky	Max. dov. otáčky	Označení pro objednávku
					1	5			
EAN 4007220									

Ocelový drát (ST) – typ COMBITWIST

65	22	M14x2	0,35	18	806692	955154	6 300–12 500	12 500	POS TBG 65/M14 CT ST 0,35
			0,50	18	806708	955161			POS TBG 65/M14 CT ST 0,50
80	20	M14x2	0,50	20	806715	955178	5 000–10 000	10 000	POS TBG 80/M14 CT ST 0,50
100	25	M14x2	0,50	24	806722	955185	4 500–9 000	9 000	POS TBG 100/M14 CT ST 0,50

Drát z ušlechtilé oceli (INOX) – typ COMBITWIST

Všechny kartáče z nerezové oceli (INOX) jsou odmaštěny.

65	22	M14x2	0,35	18	806739	-	5 000–12 500	12 500	POS TBG 65/M14 CT INOX 0,35
			0,50	18	806746	-			POS TBG 65/M14 CT INOX 0,50
80	20	M14x2	0,35	20	806753	-	4 000–10 000	10 000	POS TBG 80/M14 CT INOX 0,35
			0,50	20	003695	-			POS TBG 80/M14 CT INOX 0,50
100	25	M14x2	0,35	24	806760	-	3 600–9 000	9 000	POS TBG 100/M14 CT INOX 0,35
			0,50	24	003725	-			POS TBG 100/M14 CT INOX 0,50



KBU

Mimořádně dobře vhodné pro středně těžké kartáčování, jako je například odstraňování otřepů, čištění a odstraňování rzi.

Výhody:

- Ideální pro použití v obtížně přístupných místech, jako jsou např. vnitřní hrany a drážky.
- Vhodné pro použití na úhlových bruskách až do 80 m/s.
- Vysoká pružnost umožňuje optimální přizpůsobení okrajům obrobku.
- Vytváří jemné povrchy.

Doporučení pro použití:

- Za účelem dosažení optimálních výsledků používejte s úhlovými bruskami s regulovatelnými otáčkami.

Poznámky pro objednávání:

- Pro balení po 5 kusech specifikujte prosím popis bez „POS“.

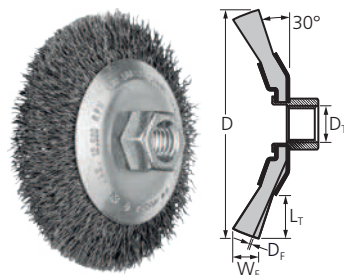

D [mm]	W _F [mm]	L _T [mm]	D _T	D _F [mm]	Balení		Doporučené otáčky	Max. dov. otáčky	Označení pro objednávku
					1	5			
					EAN 4007220				

Ocelový drát (ST)

100	10	22	M14x2	0,35	220832	955314	6 300–12 500	12 500	POS KBU 10010/M14 ST 0,35
115	10	30	M14x2	0,35	806777	-	6 300–12 500	12 500	POS KBU 11510/M14 ST 0,35
125	10	22	M14x2	0,35	-	104736	6 300–11 000	11 000	POS KBU 12510/M14 ST 0,35

Drát z ušlechtilé oceli (INOX)

Všechny kartáče z nerezové oceli (INOX) jsou odmaštěny.

100	10	22	M14x2	0,35	531129	955321	5 000–12 500	12 500	POS KBU 10010/M14 INOX 0,35
115	10	30	M14x2	0,35	806784	-	5 000–12 500	12 500	POS KBU 11510/M14 INOX 0,35
125	10	22	M14x2	0,35	-	104743	5 000–11 000	11 000	POS KBU 12510/M14 INOX 0,35

splétaný drát

KBG

Agresivně pracující kartáč. Mimořádně dobře vhodné pro těžké kartáčování, jako je například odstraňování otřepů, čištění a odstraňování rzi.



Výhody:

- Ideální pro použití v obtížně přístupných místech, jako jsou např. vnitřní hrany a drážky.

Doporučení pro použití:

- Za účelem dosažení optimálních výsledků používejte s výkonnými úhlovými bruskami.

Poznámky pro objednávání:

- Pro balení po 5 kusech specifikujte prosím popis bez „POS“.

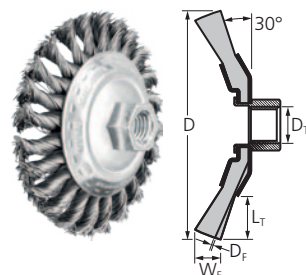

D [mm]	W _F [mm]	L _T [mm]	D _T	D _F [mm]	Poč. splet. drátů [kusů]	Balení		Doporučené otáčky	Max. dov. otáčky	Označení pro objednávku
						1	5			
						EAN 4007220				

Ocelový drát (ST)

100	13	22	M14x2	0,50	24	153529	955239	10 000–15 000	20 000	POS KBG 10013/M14 ST 0,50
115	15	26	M14x2	0,50	24	220818	955246	7 500–12 500	15 000	POS KBG 11515/M14 ST 0,50
125	15	19	M14x2	0,50	28	531167	-	7 500–12 000	15 000	POS KBG 12515/M14 ST 0,50

Drát z ušlechtilé oceli (INOX)

Všechny kartáče z nerezové oceli (INOX) jsou odmaštěny.

100	13	22	M14x2	0,35	24	220801	955253	8 600–15 000	20 000	POS KBG 10013/M14 INOX 0,35
				0,50	24	003787	003763	8 600–15 000	20 000	POS KBG 10013/M14 INOX 0,50
115	15	26	M14x2	0,35	24	220825	955260	6 000–12 500	15 000	POS KBG 11515/M14 INOX 0,35
				0,50	24	003824	003800	6 000–12 500	15 000	POS KBG 11515/M14 INOX 0,50
125	15	19	M14x2	0,35	28	531174	-	6 000–12 500	15 000	POS KBG 12515/M14 INOX 0,35
				0,50	28	003848	-	6 000–12 500	15 000	POS KBG 12515/M14 INOX 0,50

Kuželové kartáče se závitem splétaný drát

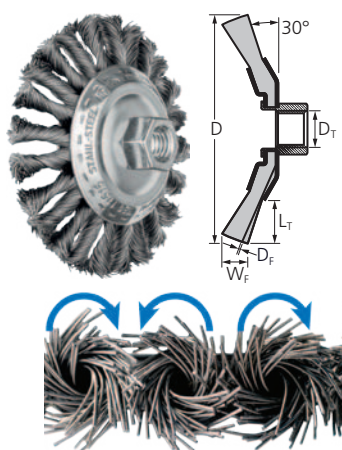

KBG CT, COMBITWIST

Velmi agresivně pracující kartáč. Mimořádně dobře vhodné pro těžké kartáčování, jako je například odstraňování otřepů, čištění a odstraňování rzi.

Výhody:

- Ideální pro použití v obtížně přístupných místech, jako jsou např. vnitřní hrany a drážky.
- Maximální ekonomická účinnost díky nejdelší životnosti nástroje a nejvyšší míře úběru materiálu.
- Vysoká úroveň komfortu díky plynulému chodu bez zpětného navíjení kartáče.
- Vhodné pro práci v rozích a na hranách, protože je méně pravděpodobné, že se drát rozmotá.

Doporučení pro použití:

- Za účelem dosažení optimálních výsledků používejte s výkonnými úhlovými bruskami.

Poznámky pro objednávání:

- Pro balení po 5 kusech specifikujte prosím popis bez „POS“.

PFERDVALUE:



D [mm]	W _F [mm]	L _T [mm]	D _T	D _F [mm]	Poč. splet. drátů [kusů]	Balení		Doporučené otáčky	Max. dov. otáčky	Označení pro objednávku
						1	5			
						EAN 4007220				

Ocelový drát (ST) – typ COMBITWIST

100	13	22	M14x2	0,50	24	593431	955277	10 000–15 000	20 000	POS KBG 10013/M14 CT ST 0,50
115	15	26	M14x2	0,50	24	593448	955284	7 500–12 500	15 000	POS KBG 11515/M14 CT ST 0,50
125	15	19	M14x2	0,50	28	593455	-	7 500–12 500	15 000	POS KBG 12515/M14 CT ST 0,50

Drát z ušlechtilé oceli (INOX) – typ COMBITWIST

Všechny kartáče z nerezové oceli (INOX) jsou odmaštěny.

100	13	22	M14x2	0,35	24	593462	955291	8 000–15 000	20 000	POS KBG 10013/M14 CT INOX 0,35
				0,50	24	003794	003770	8 000–15 000	20 000	POS KBG 10013/M14 CT INOX 0,50
115	15	26	M14x2	0,35	24	593479	955307	6 000–12 500	15 000	POS KBG 11515/M14 CT INOX 0,35
				0,50	24	003831	003817	6 000–12 500	15 000	POS KBG 11515/M14 CT INOX 0,50
125	15	19	M14x2	0,35	28	593486	-	6 000–12 500	15 000	POS KBG 12515/M14 CT INOX 0,35
				0,50	28	003855	-	6 000–12 500	15 000	POS KBG 12515/M14 CT INOX 0,50



RBU, pro úhlové brusky

Mimořádně vhodné pro středně těžké kartáčování, jako je například odstraňování rzi, čištění svarů, jakož i lehké odstraňování ořepů.





Výhody:

- Vhodné pro použití na úhlových bruskách až do 80 m/s.
- Vysoká pružnost umožňuje optimální přizpůsobení okrajům obrobku.
- Vytváří jemné povrchy.

Doporučení pro použití:

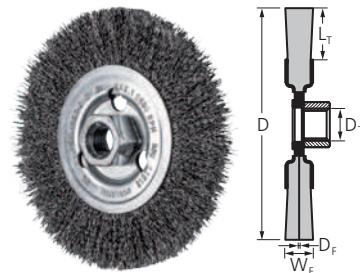
- Za účelem dosažení optimálních výsledků používejte s úhlovými bruskami s regulovatelnými otáčkami.



D [mm]	W _F [mm]	L _T [mm]	D _T	D _F [mm]	Balení	Doporučené otáčky	Max. dov. otáčky	Označení pro objednávku
								
					EAN 4007220			

Ocelový drát (ST)

115	12	25	M14x2	0,30	806968	6 300–12 500	12 500	POS RBU 11512/M14 ST 0,30
125	12	15	M14x2	0,30	806975	5 500–11 000	11 000	POS RBU 12512/M14 ST 0,30

Drát z ušlechtilé oceli (INOX)

Všechny kartáče z nerezové oceli (INOX) jsou odmaštěny.

115	12	25	M14x2	0,30	806982	5 000–12 500	12 500	POS RBU 11512/M14 INOX 0,30
125	12	15	M14x2	0,30	806999	4 400–11 000	11 000	POS RBU 12512/M14 INOX 0,30

RBU, POLISCRATCH

Mimořádně vhodné pro opracování a odstranění měkkých materiálů, jako je například ochranný nátěr spodku vozu a tlumicí hmota. Nejvhodnější pro dosažení hrubých povrchů jakoby otryskaných pískem díky specifické geometrii materiálu osazení.



Doporučení pro použití:

- Použijte pouze na úhlových a přímých bruskách s nastavitelnými otáčkami.
- Lze naostrit až 10násobně. Provedete to tak, že dva konce drátu přitisknete na 2–3 sekundy na ostřící blok. Chcete-li nástroj nabrousit, změňte směr chodu.

PFERDVALUE:



Výhody:

- Vysoký chladicí účinek a neznečišťování a nezatěžování kartáče díky otevřené konstrukci materiálu osazení.
- Delší životnost, neboť kartáč lze přestříhat pomocí ostřícího bloku.

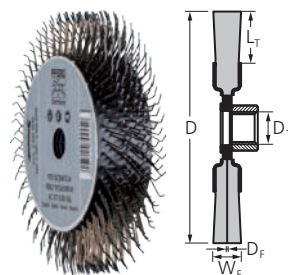

D [mm]	W _F [mm]	L _T [mm]	D _T	D _F [mm]	Balení	Doporučené otáčky	Max. dov. otáčky	Označení pro objednávku
					5x 			
					EAN 4007220			

Ocelový drát (ST)

100	20	18	M14x2	0,60	892459	1 200–3 500	6 000	POS RBU 10020/M14 SC ST 0,60
-----	----	----	-------	------	--------	-------------	-------	------------------------------



Držák nástrojů BO 8/M14
(EAN 4007220900482)

Pokračující informace:

Podrobné informace o příslušenství naleznete na stranách 55 a 56.

Bezpečnostní upozornění: Používejte výhradně s kartáči POLISCRATCH.

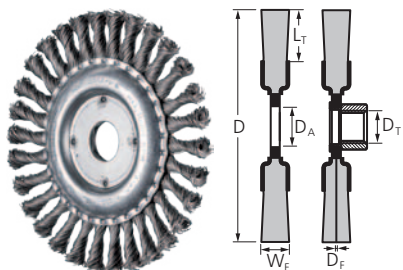

RBG

Agresivně pracující kartáč. Pro těžké kartáčovací práce v oblasti opravy kovů, jako je například odstraňování okují, rzi, otřepů, čištění svarů a odstraňování zbytků lepidla.

Výhody:

- Účinné broušení díky velmi pevným drátům.

Doporučení pro použití:

- Za účelem dosažení optimálních výsledků použijte s výkonnými úhlovými bruskami.

Poznámky pro objednávání:

- Pro balení po 10 kusech specifikujte prosím popis bez „POS“.

D [mm]	W _F [mm]	L _T [mm]	D _A / D _T	D _F [mm]	Poč. splet. drátů [kusů]	Balení		Doporučené otáčky	Max. dov. otáčky	Označení pro objednávku
										
						EAN 4007220				

Ocelový drát (ST)

100	12	28	M14x2	0,50	22	658970	-	10 000–15 000	20 000	POS RBG 10012/M14 ST 0,50
115	12	22	22,2	0,50	24	153512	954966	6 300–12 500	12 500	POS RBG 11512/22,2 ST 0,50
			M14x2	0,50	24	658987	-	6 300–12 500	12 500	POS RBG 11512/M14 ST 0,50
125	12	28	22,2	0,50	24	530597	952702	5 500–12 500	12 500	POS RBG 12512/22,2 ST 0,50
			M14x2	0,50	24	658994	-	5 500–12 500	12 500	POS RBG 12512/M14 ST 0,50
150	13	26	22,2	0,60	30	597996	-	5 000–10 000	10 000	POS RBG 15013/22,2 ST 0,60
178	13	38	22,2	0,50	30	153413	954973	4 500–8 500	9 000	POS RBG 17813/22,2 ST 0,50
			M14x2	0,50	30	659007	-	4 500–8 500	9 000	POS RBG 17813/M14 ST 0,50
			22,2	0,80	30	578940	-	4 500–8 500	9 000	POS RBG 17813/22,2 ST 0,80

Drát z ušlechtilé oceli (INOX)

Všechny kartáče z nerezové oceli (INOX) jsou odmaštěny.

115	12	22	22,2	0,35	24	220795	954980	5 000–12 500	12 500	POS RBG 11512/22,2 INOX 0,35
			22,2	0,50	24	003732	003459	5 000–12 500	12 500	POS RBG 11512/22,2 INOX 0,50
			M14x2	0,35	24	659014	-	5 000–12 500	12 500	POS RBG 11512/M14 INOX 0,35
			M14x2	0,50	24	003749	-	5 000–12 500	12 500	POS RBG 11512/M14 INOX 0,50
125	12	28	22,2	0,35	24	530788	954997	4 400–12 500	12 500	POS RBG 12512/22,2 INOX 0,35
			22,2	0,50	24	003510	003565	4 400–12 500	12 500	POS RBG 12512/22,2 INOX 0,50
			M14x2	0,35	24	659021	-	4 400–12 500	12 500	POS RBG 12512/M14 INOX 0,35
			M14x2	0,50	24	003527	-	4 400–12 500	12 500	POS RBG 12512/M14 INOX 0,50
178	13	38	22,2	0,35	30	220733	955000	3 600–8 500	9 000	POS RBG 17813/22,2 INOX 0,35
			22,2	0,50	30	003619	003657	3 600–8 500	9 000	POS RBG 17813/22,2 INOX 0,50
			M14x2	0,35	30	659038	-	3 600–8 500	9 000	POS RBG 17813/M14 INOX 0,35
			M14x2	0,50	30	003626	-	3 600–8 500	9 000	POS RBG 17813/M14 INOX 0,50

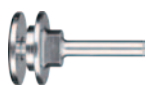

**Držák nástrojů
BO 8/22,2 100-125**
(EAN 4007220751930):

Pro copánkové kulaté kartáče do průměru 125 mm a D_A 22,2 mm.



BO 12/22,2 150-180
(EAN 4007220107850):

Pro copánkové kulaté kartáče a kulaté kartáče se zvlněným drátem o průměru 150–180 mm a D_A 22,2 mm.

Pokračující informace:

Podrobné informace o příslušenství naleznete na stranách 55 a 56.

RBG CT, COMBITWIST

Velmi agresivně pracující kartáč. Pro těžké kartáčovací práce v oblasti opracování kovů, jako je například odstraňování okují, rzi, otřepů, čištění svarů a odstraňování zbytků lepidla.



Výhody:

- Maximální ekonomická účinnost díky nejdelší životnosti nástroje a nejvyšší míře úběru materiálu.
- Vysoká úroveň komfortu díky plynulému chodu bez zpětného navíjení kartáče.
- Vhodné pro práci v rozích a na hranách, protože je méně pravděpodobné, že se drát rozmotá.

Doporučení pro použití:

- Za účelem dosažení optimálních výsledků použijte s výkonnými úhlovými bruskami.

Poznámky pro objednávání:

- Pro balení po 10 kusech specifikujte prosím popis bez „POS“.

PFERDVALUE:

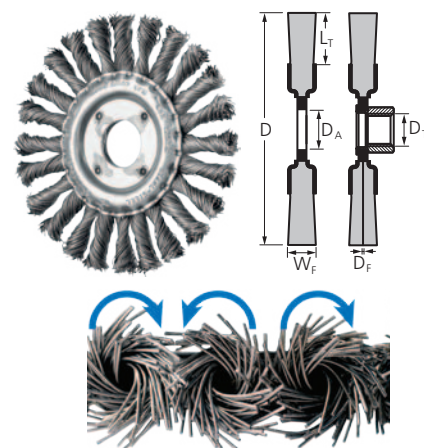

D [mm]	W _F [mm]	L _T [mm]	D _A / D _T	D _F [mm]	Poč. spleť. drátů [kusů]	Balení		Doporučené otáčky	Max. dov. otáčky	Označení pro objednávku
						1	10			
						EAN 4007220				

Ocelový drát (ST) – typ COMBITWIST

115	12	22	22,2	0,50	24	593356	955017	6 300–12 500	12 500	POS RBG 11512/22,2 CT ST 0,50
			M14x2	0,50	24	806814	-	6 300–12 500	12 500	POS RBG 11512/M14 CT ST 0,50
125	12	28	22,2	0,50	24	593363	955024	5 500–12 500	12 500	POS RBG 12512/22,2 CT ST 0,50
			M14x2	0,50	24	806821	-	5 500–12 500	12 500	POS RBG 12512/M14 CT ST 0,50
178	13	38	22,2	0,50	30	593370	955031	4 500–8 500	9 000	POS RBG 17813/22,2 CT ST 0,50
				0,80	30	593394	-	4 500–8 500	9 000	POS RBG 17813/22,2 CT ST 0,80

Drát z ušlechtilé oceli (INOX) – typ COMBITWIST

Všechny kartáče z nerezové oceli (INOX) jsou odmaštěny.

115	12	22	22,2	0,35	24	593400	955048	5 000–12 500	12 500	POS RBG 11512/22,2 CT INOX 0,35
			22,2	0,50	24	003756	003480	5 000–12 500	12 500	POS RBG 11512/22,2 CT INOX 0,50
			M14x2	0,35	24	806838	-	5 000–12 500	12 500	POS RBG 11512/M14 CT INOX 0,35
			M14x2	0,50	24	003466	-	5 000–12 500	12 500	POS RBG 11512/M14 CT INOX 0,50
125	12	28	22,2	0,35	24	593417	955055	4 400–12 500	12 500	POS RBG 12512/22,2 CT INOX 0,35
			22,2	0,50	24	003541	003602	4 400–12 500	12 500	POS RBG 12512/22,2 CT INOX 0,50
			M14x2	0,35	24	806845	-	4 400–12 500	12 500	POS RBG 12512/M14 CT INOX 0,35
			M14x2	0,50	24	003572	-	4 400–12 500	12 500	POS RBG 12512/22,2 CT INOX 0,50
178	13	38	22,2	0,35	30	593424	955062	3 600–8 500	9 000	POS RBG 17813/22,2 CT INOX 0,35
				0,50	30	003633	003664	3 600–8 500	9 000	POS RBG 17813/22,2 CT INOX 0,50



Držák nástrojů
BO 8/22,2 100-125
 (EAN 4007220751930):
 Pro copánkové kulaté kartáče do průměru 125 mm a D_A 22,2 mm.



BO 12/22,2 150-180
 (EAN 4007220107850):
 Pro copánkové kulaté kartáče a kulaté kartáče se zvlněným drátem o průměru 150–180 mm a D_A 22,2 mm.

Pokračující informace:

Podrobné informace o příslušenství naleznete na stranách 55 a 56.

Kotoučové kartáče

Kartáče na potrubí

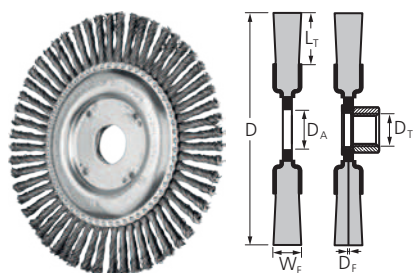

RBG PIPE, potrubí

Agresivní a robustní kartáč, který je schopen odolat mechanickým zatížením. Dokonalý pro těžké kartáčovací práce na potrubních konstrukcích, při výrobě potrubí a zásobníků.



Výhody:

- Mimořádné úzké provedení umožňuje optimální přístup k těžko dostupným oblastem, např. kořenovým svarům.
- Účinné broušení díky velmi pevným drátům.

Doporučení pro použití:

- Za účelem dosažením optimálních výsledků používejte s výkonnými úhlovými bruskami.

D [mm]	W _F [mm]	L _T [mm]	D _A / D _T	Poč. splet. drátů [kusů]	D _F [mm]	Balení	Doporučené otáčky	Max. dov. otáčky	Označení pro objednávku
									
						EAN 4007220			

Ocelový drát (ST)

100	6	19	16,0	32	0,50	750810	10 000–15 000	20 000	RBG 10006/16,0 PIPE ST 0,50
115	6	21	22,2	36	0,50	750926	6 300–12 500	12 500	RBG 11506/22,2 PIPE ST 0,50
			M14x2	36	0,50	750933	6 300–12 500	12 500	RBG 11506/M14 PIPE ST 0,50
125	6	18	22,2	48	0,50	750957	6 300–12 500	12 500	RBG 12506/22,2 PIPE ST 0,50
			M14x2	48	0,50	750995	6 300–12 500	12 500	RBG 12506/M14 PIPE ST 0,50
150	6	27	22,2	56	0,50	751015	5 000–10 000	10 000	RBG 15006/22,2 PIPE ST 0,50
			M14x2	56	0,50	751022	5 000–10 000	10 000	RBG 15006/M14 PIPE ST 0,50
178	6	28	22,2	56	0,50	751077	4 500–8 500	9 000	RBG 17806/22,2 PIPE ST 0,50 56Z
			M14x2	56	0,50	751084	4 500–8 500	9 000	RBG 17806/M14 PIPE ST 0,50 56Z
			22,2	76	0,50	751107	4 500–8 500	9 000	RBG 17806/22,2 PIPE ST 0,50 76Z
			M14x2	76	0,50	751114	4 500–8 500	9 000	RBG 17806/M14 PIPE ST 0,50 76Z

Drát z ušlechtilé oceli (INOX)

Všechny kartáče z nerezové oceli (INOX) jsou odmaštěny.

100	6	19	16,0	32	0,50	751220	8 000–15 000	20 000	RBG 10006/16,0 PIPE INOX 0,50
115	6	21	22,2	36	0,50	751275	5 000–12 500	12 500	RBG 11506/22,2 PIPE INOX 0,50
			M14x2	36	0,50	751305	5 000–12 500	12 500	RBG 11506/M14 PIPE INOX 0,50
125	6	18	22,2	48	0,50	751329	5 000–12 500	12 500	RBG 12506/22,2 PIPE INOX 0,50
			M14x2	48	0,50	751343	5 000–12 500	12 500	RBG 12506/M14 PIPE INOX 0,50
150	6	27	22,2	56	0,50	751367	4 000–10 000	10 000	RBG 15006/22,2 PIPE INOX 0,50
			M14x2	56	0,50	751374	4 000–10 000	10 000	RBG 15006/M14 PIPE INOX 0,50
178	6	28	22,2	76	0,50	751398	3 600–8 500	9 000	RBG 17806/22,2 PIPE INOX 0,50 76Z
			M14x2	76	0,50	751404	3 600–8 500	9 000	RBG 17806/M14 PIPE INOX 0,50 76Z



Nástroje speciálně vhodné pro potrubní konstrukce jsou uvedeny v brožuře „Nástroje PFERD pro potrubní konstrukce“.



Podrobné informace a údaje pro objednávání ořvňavacích kotoučů PFERD pro výrobu potrubí naleznete v katalogové části 6.



RBG PIPE CT, potrubí COMBITWIST

Velmi agresivní a robustní kartáč, který je schopen odolat mechanickým zatížením. Dokonalý pro těžké kartáčovací práce na potrubních konstrukcích, při výrobě potrubí a zásobníků.

Výhody:

- Mimořádné úzké provedení umožňuje optimální přístup k těžko dostupným oblastem, např. kořenovým svarům.
- Maximální ekonomická účinnost díky nejdelší životnosti nástroje a nejvyšší míře úběru materiálu.
- Vysoká úroveň komfortu díky plynulému chodu bez zpětného navíjení kartáče.
- Vhodné pro práci v rozích a na hranách, protože je méně pravděpodobné, že se drát rozmotá.

Doporučení pro použití:

- Za účelem dosažení optimálních výsledků používejte s výkonnými úhlovými bruskami.

PFERDVALUE:

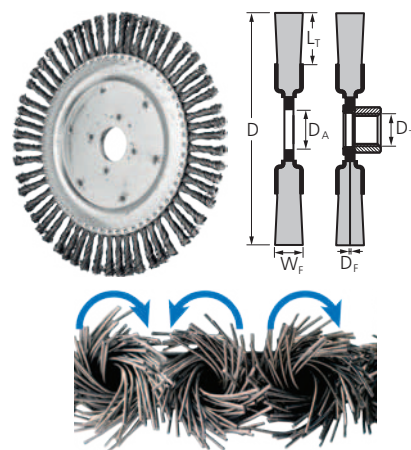

D [mm]	W _F [mm]	L _T [mm]	D _A / D _T	Poč. spleť. drátů [kusů]	D _F [mm]	Balení	Doporučené otáčky	Max. dov. otáčky	Označení pro objednávku
						EAN 4007220			

Ocelový drát (ST) – typ COMBITWIST

125	6	18	22,2	48	0,50	107799	6 300–12 500	12 500	RBG 12506/22,2 PIPE CT ST 0,50
			M14x2	48	0,50	107805	6 300–12 500	12 500	RBG 12506/M14 PIPE CT ST 0,50
178	6	28	22,2	72	0,50	751190	4 500–8 500	9 000	RBG 17806/22,2 PIPE CT ST 0,50 72Z
			M14x2	72	0,50	751206	4 500–8 500	9 000	RBG 17806/M14 PIPE CT ST 0,50 72Z

Kotoučové kartáče, spleť drát

RBG, stacionární

Agresivní a robustní kartáč, který je schopen odolat mechanickým zatížením.



Výhody:

- Účinné broušení díky velmi pevným drátům.
- Díky variabilnímu průměru otvoru držáku nástrojů lze použít se všemi obvyklými stacionárními pohonnými systémy a stolními bruskami.

Poznámky pro objednávání:

- Doplněte prosím v popisu požadovaný průměr materiálu osazení (D_F).
- Velikost zrna DIA 270 = D 64, velikost zrna DIA 400 = D 46

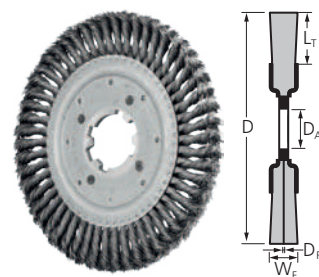

D [mm]	W _F [mm]	L _T [mm]	D _A [mm]	Poč. spleť. drátů [kusů]	D _F [mm]		Doporučené otáčky	Max. dov. otáčky		Označení pro objednávku
					0,35	0,50				

Ocelový drát (ST)

200	16	44	50,8	34	956540	956557	4 000–6 500	8 500	1	RBG 20016/50,8 ST ...
250	16	41	50,8	54	956564	956571	2 000–3 400	4 500	1	RBG 25016/50,8 ST ...

Drát z ušlechtilé oceli (INOX), diamant (DIA)

190	30	50	22,2	24	-	107898	1 000–2 000	8 000	1	POS RBG 19030/22,2 INOX 0,50 DIA 270
						107911	1 000–2 000	8 000	1	POS RBG 19030/22,2 INOX 0,50 DIA 400



Držák nástrojů BO 12/22,2 200 (EAN 4007220107867):
Pro copánkové kulaté kartáče a kulaté kartáče se zvlněným drátem o průměru 200 mm a D_A 22,2 mm.

Upozornění: Pro použití s držáky nástrojů je potřebný **pár adaptérů APM 50,8/22,2-30 (EAN 4007220900390)**.



Pár adaptérů APM 50,8/...:

Adaptéry redukovují průměry otvorů držáků nástrojů na požadovaný rozměr. Vhodný pro copánkové kulaté kartáče o průměru 200–250 mm, jakož i pro kulaté kartáče se zvlněným drátem v provedení jako kartáče pro odstraňování ořepů.

Pokračující informace:

Podrobné informace o příslušenství naleznete na stranách 55 a 56.

Kotoučové kartáče

nesplétaný drát

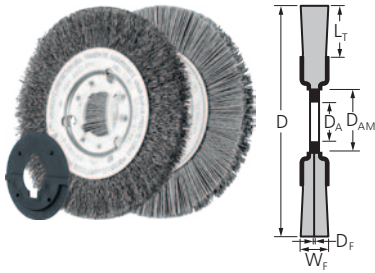

RBU, úzké

Mimořádně vhodný pro středně těžké kartáčování na velkých obrobcích při manuálním a strojím použití.

Výhody:

- Díky variabilnímu průměru otvoru držáku nástrojů lze použít se všemi obvyklými stacionárními pohonnými systémy a stolními bruskami.
- Díky speciálnímu provedení lze z těchto kartáčů sestavit široký válec bez mezer.
- Vysoká pružnost umožňuje optimální přizpůsobení okrajům obrobku.

Poznámky pro objednávání:

- Sadu adaptérů AK 32 objednejte prosím zvlášť.
- Kotoučové kartáče s průměry 100 a 125 mm nelze použít se sadou adaptérů AK 32.

D [mm]	W _F [mm]	L _T [mm]	D _A [mm]	D _{AM} [mm]	D _F [mm]	Balení	Doporučené otáčky	Max. dov. otáčky	Označení pro objednávku	
EAN 4007220										

Ocelový drát (ST)

100	12	24	14,0	-	0,15	597866	4 000–6 000	8 000	RBU 10012/14,0 ST 0,15
						597873	4 000–6 000	8 000	RBU 10012/14,0 ST 0,30
125	12	32	14,0	-	0,30	806791	4 000–6 000	8 000	RBU 12512/14,0 ST 0,30
150	12	28	22,2	31,8	0,25	530412	3 000–4 500	6 000	RBU 15012/22,2 ST 0,25
180	12	43	22,2	31,8	0,30	658734	3 000–4 500	6 000	RBU 18012/22,2 ST 0,30
200	16	44	22,2	31,8	0,25	530436	3 000–4 500	6 000	RBU 20016/22,2 ST 0,25
250	20	70	22,2	31,8	0,25	530443	1 800–2 700	3 600	RBU 25020/22,2 ST 0,25

Drát z ušlechtilé oceli (INOX)

Všechny kartáče z nerezové oceli (INOX) jsou odmaštěny.

125	12	32	14,0	-	0,30	806807	3 200–5 200	8 000	RBU 12512/14,0 INOX 0,30
						597880	2 400–3 900	6 000	RBU 15012/22,2 INOX 0,30
180	12	43	22,2	31,8	0,30	658796	2 400–3 900	6 000	RBU 18012/22,2 INOX 0,30
200	16	44	22,2	31,8	0,30	597910	2 400–3 900	6 000	RBU 20016/22,2 INOX 0,30
250	20	70	22,2	31,8	0,30	597927	1 400–2 300	3 600	RBU 25020/22,2 INOX 0,30

Plastové osazení s karbidem křemíku (SiC)

100	12	22	12,0	-	1,00	597903	3 200–5 200	8 000	RBU 10012/12,0 SiC 80 1,00
						220870	3 200–5 200	8 000	RBU 10012/12,0 SiC 180 0,90
150	16	32	12,0	31,8	1,00	530467	2 400–3 900	8 000	RBU 15016/12,0 SiC 80 1,00
						220894	2 400–3 900	8 000	RBU 15016/12,0 SiC 180 0,90
200	16	32	22,2	31,8	1,00	530474	1 800–2 900	4 500	RBU 20016/22,2 SiC 80 1,00
						220917	1 800–2 900	4 500	RBU 20016/22,2 SiC 180 0,90
250	16	38	22,2	31,8	1,00	530481	1 400–2 300	3 600	RBU 25016/22,2 SiC 80 1,00
						220948	1 400–2 300	3 600	RBU 25016/22,2 SiC 180 0,90

Plastové osazení s keramickým zrnem (CO)

100	12	22	12,0	-	1,10	837269	3 200–5 200	8 000	RBU 10012/12,0 CO 120 1,10
150	16	28	12,0	31,8	1,10	837276	2 400–3 900	6 000	RBU 15016/12,0 CO 120 1,10
200	16	38	22,2	31,8	1,10	837283	1 800–2 900	4 500	RBU 20016/22,2 CO 120 1,10

Plastové osazení z nylonu

100	12	22	12,0	-	0,40	899298	3 200–5 200	8 000	RBU 10012/12,0 Nylon 0,40
150	16	32	12,0	31,8	0,40	899304	3 200–5 200	8 000	RBU 15016/12,0 Nylon 0,40
200	16	32	22,2	31,8	0,40	899311	2 400–3 900	6 000	RBU 20016/22,2 Nylon 0,40

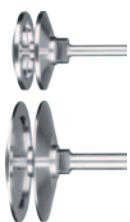

Držák nástrojů

BO 8/12-14 100-125

(EAN 4007220107843):

Pro kartáče se zvlněným drátem o průměru 100–125 mm a D_A / D_{AM} 12 mm a 14 mm.

BO 12/22,2 150-180

(EAN 4007220107850):

Pro copánkové kulaté

kartáče a kulaté kartáče se zvlněným drátem o průměru 150–180 mm a D_A 22,2 mm.



BO 12/22,2 200

(EAN 4007220107867):

Pro copánkové kulaté kartáče a kulaté kartáče se zvlněným drátem o průměru 200 mm a D_A 22,2 mm.

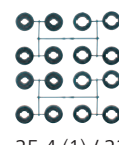

Sada adaptérů AK 32

(EAN 4007220608593):

Průměry otvorů držáků nástrojů obsažených v sadě v mm (palcích): 20 / 18 / 14 / 12 / 25,4 (1) / 22,2 (7/8) / 16 (5/8) / 12,7 (1/2).

Pokračující informace:

Podrobné informace o příslušenství naleznete na stranách 55 a 56.

RBU, úzké, stacionární

Tento kartáč s plastovým osazením je mimořádně vhodný pro odstraňování otřepů složitých dílů, jako jsou například hlavy válců nebo ozubená kola. Ideální pro opracování hliníku díky větší délce osazení a vyššímu stupni flexibility. Vhodné pro použití na stacionárních strojích, automatizovaných centrech a robotech.

Výhody:

- Díky speciálnímu provedení lze z těchto kartáčů sestavit široký válec bez mezer.
- Vysoká pružnost umožňuje optimální přizpůsobení okrajům obrobku.

Doporučení pro použití:

- Použijte CO jako materiál osazení pro zvláště efektivní práci a vysokou kvalitu obrobku.

Poznámky pro objednávání:

- Doplníte prosím v popisu požadovanou velikost zrna a průměr materiálu osazení (D_p).

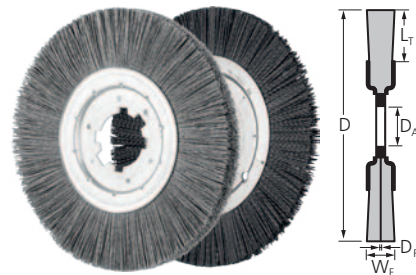

D [mm]	W _F [mm]	L _T [mm]	D _A [mm]	Velikost zrna / D _F [mm]				Doporučené otáčky	Max. dov. otáčky		Označení pro objednávku
				120 0,55	120 1,10	180 0,90	320 0,55				
EAN 4007220											

Plastové osazení s karbidem křemíku (SiC)

200	13	43	50,8	807248	-	807255	807262	2 400–3 900	6 000	1	RBU 20013/50,8 SiC ...
250	15	55	50,8	807279	-	807286	807293	1 400–2 300	3 600	1	RBU 25015/50,8 SiC ...

Plastové osazení s keramickým zrnem (CO)

200	13	46	50,8	-	837290	-	-	2 400–3 900	6 000	1	RBU 20013/50,8 CO ...
250	15	63	50,8	-	837306	-	-	1 400–2 300	3 600	1	RBU 25015/50,8 CO ...



Držák nástrojů

BO 12/22,2 200

(EAN 4007220107867):

Pro copánkové kulaté kartáče a kulaté kartáče se zvlněným drátem o průměru 200 mm a D_A 22,2 mm.



Pár adaptérů APM 50,8/...:

Adaptéry redukuje průměry otvorů držáků nástrojů na požadovaný rozměr. Vhodný pro copánkové kulaté kartáče o průměru 200–250 mm, jakož i pro kulaté kartáče se zvlněným drátem v provedení jako kartáče pro odstraňování otřepů.

Pokračující informace:

Podrobné informace o příslušenství naleznete na stranách 55 a 56.

Upozornění: Pro použití s držáky nástrojů je potřebný **pár adaptérů APM 50,8/22,2-30** (EAN 4007220900390).

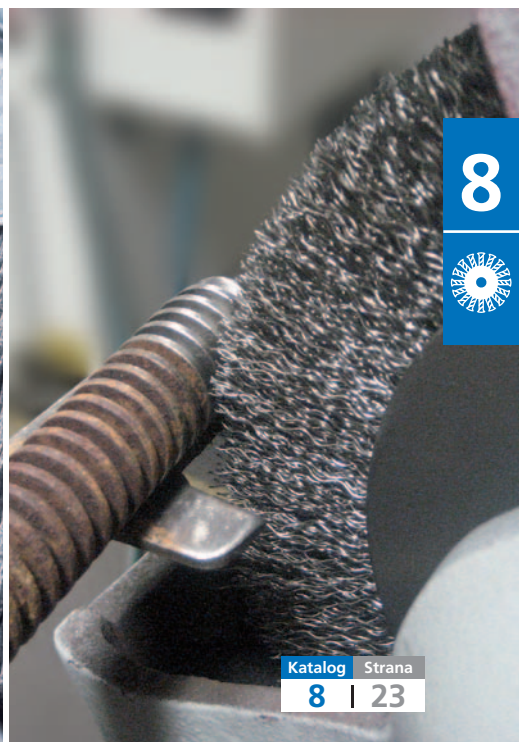

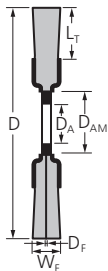

HBU, široké, univerzální použití

Mimořádně vhodný pro středně těžké kartáčování na velkých obrocích při manuálním a strojím použití. Byly vyvinuty pro univerzální použití v dílně.

Výhody:

- Díky variabilnímu průměru otvoru držáku nástrojů lze použít se všemi obvyklými stacionárními pohonnými systémy a stolními bruskami.

Poznámky pro objednávání:

- Průměry 150–200 mm se dodávají se sadou adaptérů AK 32-2.
- Průměry 100–125 mm se dodávají s variabilním otvorem držáku nástrojů.

D [mm]	W _F [mm]	L _T [mm]	D _A [mm]	D _{AM} [mm]	D _F [mm]	Balení	Doporučené otáčky	Max. dov. otáčky	Označení pro objednávku
 EAN 4007220									

Ocelový drát (ST)

100	20	25	12/14/18/22,2/25,4	30,0	0,30	956236	4 000–6 000	8 000	POS RBU 10020/14,0 ST 0,30
	28	25	12/14/18/22,2/25,4	30,0	0,30	956243	4 000–6 000	8 000	POS RBU 10028/14,0 ST 0,30
125	20	30	12/14/18/22,2/25,4	30,0	0,30	956250	3 000–4 500	6 000	POS RBU 12520/14,0 ST 0,30
	28	30	12/14/18/22,2/25,4	30,0	0,30	956274	3 000–4 500	6 000	POS RBU 12528/14,0 ST 0,30
150	25	25	AK 32-2	50,8	0,20	956281	3 000–4 500	6 000	POS RBU 15025/AK32-2 ST 0,20
	25	25	AK 32-2	50,8	0,30	956304	3 000–4 500	6 000	POS RBU 15025/AK32-2 ST 0,30
	38	25	AK 32-2	50,8	0,20	956298	3 000–4 500	6 000	POS RBU 15038/AK32-2 ST 0,20
	38	25	AK 32-2	50,8	0,30	956311	3 000–4 500	6 000	POS RBU 15038/AK32-2 ST 0,30
180	25	40	AK 32-2	50,8	0,20	956335	3 000–4 500	6 000	POS RBU 18025/AK32-2 ST 0,20
	25	40	AK 32-2	50,8	0,30	956342	3 000–4 500	6 000	POS RBU 18025/AK32-2 ST 0,30
	38	40	AK 32-2	50,8	0,30	956359	3 000–4 500	6 000	POS RBU 18038/AK32-2 ST 0,30
200	25	50	AK 32-2	50,8	0,20	956366	2 300–3 400	4 500	POS RBU 20025/AK32-2 ST 0,20
	25	50	AK 32-2	50,8	0,30	956373	2 300–3 400	4 500	POS RBU 20025/AK32-2 ST 0,30
	38	50	AK 32-2	50,8	0,30	956380	2 300–3 400	4 500	POS RBU 20038/AK32-2 ST 0,30

Drát z ušlechtilé oceli (INOX)

100	20	25	12/14/18/22,2/25,4	30,0	0,30	956397	3 200–5 200	8 000	POS RBU 10020/14,0 INOX 0,30
	28	25	12/14/18/22,2/25,4	30,0	0,30	956403	3 200–5 200	8 000	POS RBU 10028/14,0 INOX 0,30
125	20	30	12/14/18/22,2/25,4	30,0	0,30	956410	2 400–3 900	6 000	POS RBU 12520/14,0 INOX 0,30
	28	30	12/14/18/22,2/25,4	30,0	0,30	956434	2 400–3 900	6 000	POS RBU 12528/14,0 INOX 0,30
150	25	25	AK 32-2	50,8	0,20	956441	2 400–3 900	6 000	POS RBU 15025/AK32-2 INOX 0,20
	25	25	AK 32-2	50,8	0,30	956465	2 400–3 900	6 000	POS RBU 15025/AK32-2 INOX 0,30
	38	25	AK 32-2	50,8	0,20	956458	2 400–3 900	6 000	POS RBU 15038/AK32-2 INOX 0,20
	38	25	AK 32-2	50,8	0,30	956472	2 400–3 900	6 000	POS RBU 15038/AK32-2 INOX 0,30
180	25	40	AK 32-2	50,8	0,20	956489	2 400–3 900	6 000	POS RBU 18025/AK32-2 INOX 0,20
	25	40	AK 32-2	50,8	0,30	956496	2 400–3 900	6 000	POS RBU 18025/AK32-2 INOX 0,30
	38	40	AK 32-2	50,8	0,30	956502	2 400–3 900	6 000	POS RBU 18038/AK32-2 INOX 0,30
200	25	50	AK 32-2	50,8	0,20	956519	1 800–2 900	4 500	POS RBU 20025/AK32-2 INOX 0,20
	25	50	AK 32-2	50,8	0,30	956526	1 800–2 900	4 500	POS RBU 20025/AK32-2 INOX 0,30
	38	50	AK 32-2	50,8	0,30	956533	1 800–2 900	4 500	POS RBU 20038/AK32-2 INOX 0,30

Plastové osazení s karbidem křemíku (SiC)

150	25	25	AK 32-2	50,8	0,55	069707	2 400–3 900	6 000	POS RBU 15025/AK32-2 SiC 120 0,55
					1,10	069691	2 400–3 900	6 000	POS RBU 15025/AK32-2 SiC 120 1,10
					0,55	069714	2 400–3 900	6 000	POS RBU 15025/AK32-2 SiC 320 0,55
200	25	50	AK 32-2	50,8	1,10	069721	2 400–3 900	6 000	POS RBU 20025/AK32-2 SiC 120 1,10



Držák nástrojů

BO 8/12-14 100-125

(EAN 4007220107843):

Pro kartáče se zvlněným drátem o průměru 100–125 mm a D_A / D_{AM} 12 mm a 14 mm.

BO 12/22,2 150-180

(EAN 4007220107850):

Pro copánkové kulaté kartáče

a kulaté kartáče se zvlněným drátem o průměru 150–180 mm a D_A 22,2 mm.



BO 12/22,2 200

(EAN 4007220107867):

Pro copánkové kulaté kartáče a kulaté kartáče se zvlněným drátem o průměru 200 mm a D_A 22,2 mm.



Sada adaptérů AK 32-2

(EAN4007220806890):

Průměry otvorů držáků nástrojů obsažených v sadě

v mm (palcích): 31,75 / 20 / 18 / 14 / 12 / 25,4 (1) / 22,2 (7/8) / 19,2 (.750) / 16 (5/8) / 12,7 (1/2).

Upozornění: Při opracování s vysokou produkcí tepla a působením velkých sil lze použít páry adaptérů AM 50,8 pro kartáče s D_{AM} 50,8 mm.

RBU, široké, průmyslové použití

Mimofádně vhodný pro středně těžké kartáčování na velkých obrobcích při manuálním a strojím použití. Speciálně vyvinuté pro použití v průmyslu.

Výhody:

- Díky variabilnímu průměru otvoru držáku nástrojů lze použít se všemi obvyklými stacionárními pohonnými systémy a stolními bruskami.
- Vysoká ekonomická účinnost díky velmi dlouhé životnosti nástroje.

Poznámky pro objednávání:

- Průměry 150–250 mm se dodávají se sadou adaptérů AK 32-2.
- Průměr 100 mm se dodává s variabilním otvorem držáku nástrojů.

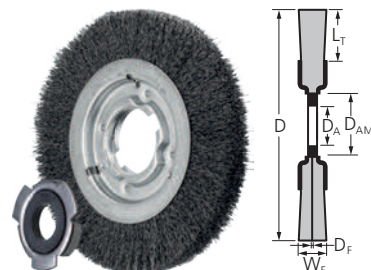

D [mm]	W _f [mm]	L _t [mm]	D _A [mm]	D _{AM} [mm]	D _F [mm]	Balení	Doporučené otáčky	Max. dov. otáčky	Označení pro objednávku
 EAN 4007220									

Ocelový drát (ST)

100	20	24	14,0/18,0/22,2	25,4	0,30	658710	4 000–6 000	8 000	RBU 10020/14,0 ST 0,30
	28	24	14,0/18,0/22,2	25,4	0,30	153604	4 000–6 000	8 000	RBU 10028/14,0 ST 0,30
150	25	25	AK 32-2	50,8	0,30	658727	3 000–4 500	6 000	RBU 15025/AK32-2 ST 0,30
	38	25	AK 32-2	50,8	0,30	153628	3 000–4 500	6 000	RBU 15038/AK32-2 ST 0,30
180	25	40	AK 32-2	50,8	0,30	658741	3 000–4 500	6 000	RBU 18025/AK32-2 ST 0,30
200	25	38	AK 32-2	50,8	0,30	658765	2 300–3 400	4 500	RBU 20025/AK32-2 ST 0,30
	38	38	AK 32-2	50,8	0,30	153635	2 300–3 400	4 500	RBU 20038/AK32-2 ST 0,30
250	30	50	AK 32-2	50,8	0,30	658772	1 800–2 700	3 600	RBU 25030/AK32-2 ST 0,30
	48	50	AK 32-2	50,8	0,30	220924	1 800–2 700	3 600	RBU 25048/AK32-2 ST 0,30
300	40	40	50,8	117,5	0,30	616086	1 500–2 500	3 000	RBU 30040/50,8 ST 0,30

Drát z ušlechtilé oceli (INOX)

Všechny kartáče z nerezové oceli (INOX) jsou odmaštěny.

150	25	25	AK 32-2	50,8	0,30	658789	2 400–3 900	6 000	RBU 15025/AK32-2 INOX 0,30
	38	25	AK 32-2	50,8	0,30	220887	2 400–3 900	6 000	RBU 15038/AK32-2 INOX 0,30
180	25	40	AK 32-2	50,8	0,30	658871	2 400–3 900	6 000	RBU 18025/AK32-2 INOX 0,30
200	25	38	AK 32-2	50,8	0,30	658895	1 800–2 900	4 500	RBU 20025/AK32-2 INOX 0,30
	38	38	AK 32-2	50,8	0,30	220900	1 800–2 900	4 500	RBU 20038/AK32-2 INOX 0,30
250	30	50	AK 32-2	50,8	0,30	658901	1 400–2 300	3 600	RBU 25030/AK32-2 INOX 0,30
	48	50	AK 32-2	50,8	0,30	220931	1 400–2 300	3 600	RBU 25048/AK32-2 INOX 0,30



Držák nástrojů

BO 8/12-14 100-125

(EAN 4007220107843):

Pro kartáče se zvlněným drátem o průměru 100–125 mm a D_A / D_{AM} 12 mm a 14 mm.

BO 12/22,2 150-180

(EAN 4007220107850):

Pro copánkové kulaté kartáče

a kulaté kartáče se zvlněným drátem o průměru 150–180 mm a D_A 22,2 mm.



BO 12/22,2 200

(EAN 4007220107867):

Pro copánkové kulaté kartáče a kulaté kartáče se zvlněným drátem o průměru 200 mm a D_A 22,2 mm.



Sada adaptérů AK 32-2

(EAN4007220806890):

Průměry otvorů držáku nástrojů obsažených v sadě

v mm (palcích): 31,75 / 20 / 18 / 14 / 12 / 25,4 (1) / 22,2 (7/8) / 19,2 (.750) / 16 (5/8) / 12,7 (1/2).

Upozornění: Při opracování s vysokou produkcí tepla a působením velkých sil lze použít páry adaptérů AM 50,8 pro kartáče s D_{AM} 50,8 mm.

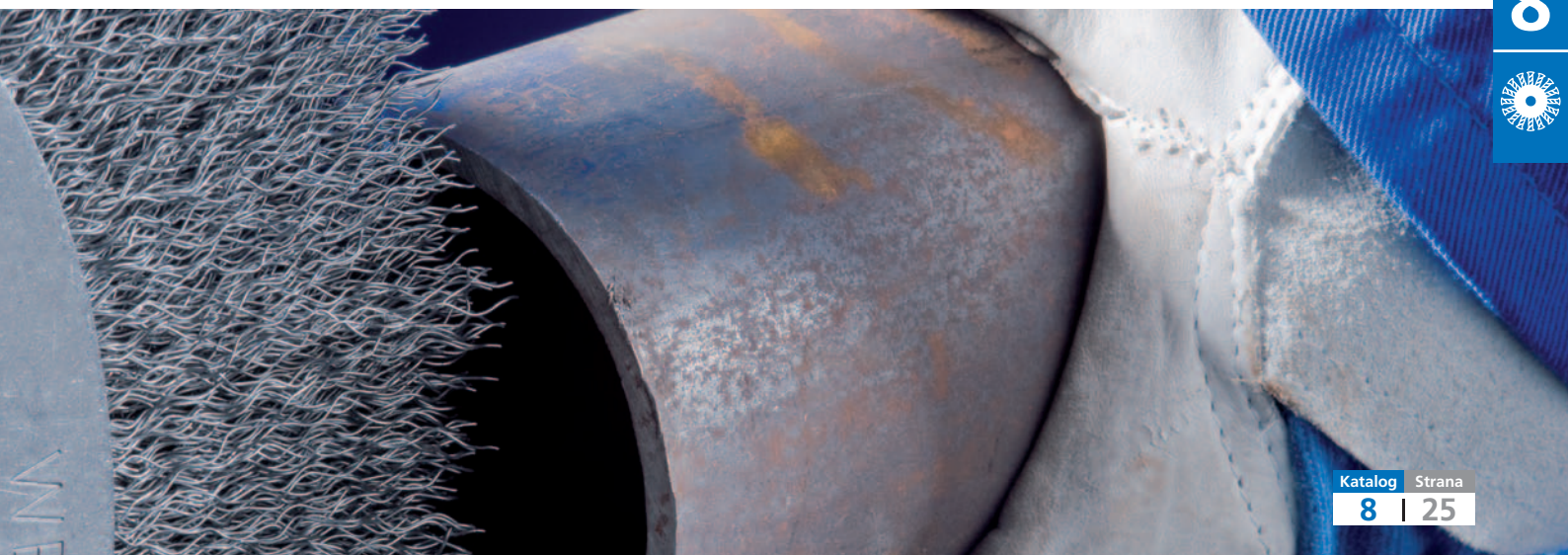

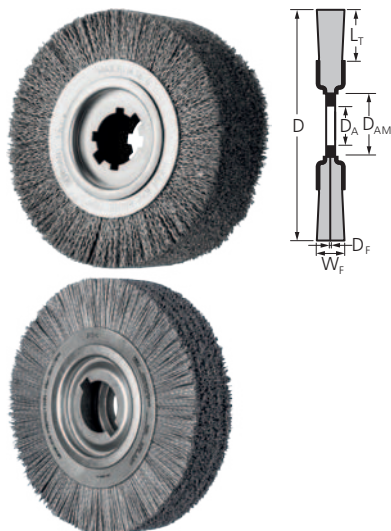

RBU, odjehlovací kartáče

Mimořádně vhodné pro odstraňování otřepů, hran řezů a malých dílů na stacionárních strojích.

Speciální konstrukce drátu s osazením z pramencového drátu (LIT) je mimořádně vhodná pro těžké kartáčovací práce a umožňuje agresivní kartáčování.



Výhody:

- Individuální kontrola nevyváženosti zaručuje plynulý chod.
- Nejdelší životnost nástroje díky vysoké hustotě osazení.

Poznámky pro objednávání:

- Doplňte prosím v popisu požadovaný průměr materiálu osazení (D_p).
- Páry adaptérů APM 50,8 objednejte prosím zvlášť.

D [mm]	W _F [mm]	L _T [mm]	D _A [mm]	D _{AM} [mm]	D _F [mm]				Doporučené otáčky	Max. dov. otáčky		Označení pro objednávku
					0,20	0,35	0,50	1,10				
EAN 4007220												

Ocelový drát (ST)

LIT ST = splétaný, pomosazený ocelový drát

250	60	50	50,8	100,0	807040	807057	807064	-	1 800–2 700	3 600	1	RBU 25060/50,8 ST ...
	60	50	50,8	100,0	-	807118	-	-	1 800–2 700	3 600	1	RBU 25060/50,8 LIT ST ...
	80	50	50,8	100,0	-	807071	-	-	1 800–2 700	3 600	1	RBU 25080/50,8 ST ...
	80	50	50,8	100,0	-	807125	-	-	1 800–2 700	3 600	1	RBU 25080/50,8 LIT ST ...
	100	50	50,8	100,0	-	807095	807101	-	1 800–2 700	3 600	1	RBU 250100/50,8 ST ...

Drát z ušlechtilé oceli (INOX)

LIT INOX = splétaný drát INOX

250	60	50	50,8	100,0	807132	807149	807156	-	1 400–2 300	3 600	1	RBU 25060/50,8 INOX ...
	60	50	50,8	100,0	-	807200	-	-	1 400–2 300	3 600	1	RBU 25060/50,8 LIT INOX ...
	100	50	50,8	100,0	-	807187	807194	-	1 400–2 300	3 600	1	RBU 250100/50,8 INOX ...

Plastové osazení s karbidem křemíku (SiC)

250	60	45	50,8	100,0	-	-	-	069738	1 400–2 300	3 600	1	RBU 25060/50,8 SiC 120 ...
-----	----	----	------	-------	---	---	---	--------	-------------	-------	---	----------------------------



Pár adaptérů APM 50,8/...:

Adaptéry redukují průměry otvorů držáků nástrojů na požadovaný rozměr. Vhodný pro copánkové kulaté kartáče o průměru 200–250 mm, jakož i pro kulaté kartáče se zvlněným drátem v provedení jako kartáče pro odstraňování otřepů.

Pokračující informace:

Podrobné informace o příslušenství naleznete na stranách 55 a 56.

Kompozitní kartáče od společnosti PFERD byly speciálně vyvinuty pro průmyslové, automatizované použití. Jsou vhodné pro řadu pracovních operací a díky rozmanitým možnostem upevnění je lze používat na mnoha různých pohonných systémech. Obrobek tak lze vyrobit i dokončit na stejném stroji. V důsledku toho lze omezit nákladnou ruční práci a dosáhnout opakovatelných výsledků v krátkých cyklech.

Standardní typ kompozitních kartáčů je vhodný pro úkoly vyžadující velmi účinné broušení. Typ FLEX je ohebnější než standardní typ díky delšímu osazení na kotoučových kartáčích a speciálnímu uspořádání osazení na kompozitních talířových kartáčích a je mimořádně vhodný pro práci na nepravidelných površích.

Za účelem efektivního používání je třeba navzájem koordinovat různé parametry pracovních operací, např. dobu zpracování nebo rychlost posunu, a vybrat vhodný kartáč. PFERD nabízí širokou řadu produktů pro různé pracovní operace. Naši zkušení obchodní zástupci a techničtí poradci vám ochotně pomohou nebo vás navštíví. Naše prodejní adresy po celém světě můžete najít na: www.pferd.com



Kotoučové kartáče, nesplétaný drát

RBUP

Zvláště agresivně pracující kartáče. Tento kartáč s plastovým osazením je mimořádně vhodný pro odstraňování otřepů složitých dílů, jako jsou například hlavy válců nebo ozubená kola. Speciálně vyvinutý pro použití v průmyslu.

Výhody:

- Dlouhá životnost nástroje a agresivní kartáčovací účinek díky velmi vysoké hustotě osazení.
- Mimořádně hladké opracování díky rovnoměrnému rozložení materiálu osazení.

Doporučení pro použití:

- Použijte CO jako materiál osazení pro zvláště efektivní práci a vysokou kvalitu obrobku.
- Vyberte typ REC (obdélníkové osazení) pro účinnou práci s SiC jakožto materiálem osazení.

Poznámky pro objednávání:

- Doplněte prosím v popisu požadovanou velikost zrna a průměr materiálu osazení (D_p).
- Páry adaptérů APM 50,8 objednejte prosím zvlášť.

PFERDVALUE:



D [mm]	W _F [mm]	L _T [mm]	D _A [mm]	Velikost zrna / D _F [mm]					Doporučené otáčky	Max. dov. otáčky	IP	Označení pro objednávku
				80 1,10	80 1,14	120 0,55	120 1,10	320 0,55				
EAN 4007220												

Plastové osazení s křemíkem křemíku (SiC)

150	25	32	50,8	-	956588	-	-	-	900–1 500	3 600	1	RBUP 15025/50,8 REC SiC ...
				956618	-	956649	956670	900–1 500	3 600	1	RBUP 15025/50,8 SiC ...	
200	25	32	50,8	-	956595	-	-	-	900–1 500	3 600	1	RBUP 20025/50,8 REC SiC ...
				956625	-	956656	956687	900–1 500	3 600	1	RBUP 20025/50,8 SiC ...	
250	25	38	50,8	-	956601	-	-	-	900–1 500	3 600	1	RBUP 25025/50,8 REC SiC ...
				956632	-	039175	956663	956694	900–1 500	3 600	1	RBUP 25025/50,8 SiC ...

Plastové osazení s keramickým zrnem (CO)

150	25	32	50,8	956700	-	-	-	-	900–1 500	3 600	1	RBUP 15025/50,8 CO ...
200	25	32	50,8	956717	-	-	-	-	900–1 500	3 600	1	RBUP 20025/50,8 CO ...
250	25	38	50,8	956724	-	-	-	-	900–1 500	3 600	1	RBUP 25025/50,8 CO ...



Držák nástrojů

BO 12/22,2 150-180

(EAN 4007220107850):

Pro copánkové kulaté kartáče a kulaté kartáče se zvlňným drátem o průměru 150–

180 mm a D_A 22,2 mm.



BO 12/22,2 200

(EAN 4007220107867):

Pro copánkové kulaté kartáče a kulaté kartáče se zvlňným drátem o průměru 200 mm a D_A 22,2 mm.

Upozornění: Pro použití s držáky nástrojů je potřebný pár adaptérů AM 50,8/22,2 (EAN 4007220806906).



Pár adaptérů APM 50,8/...:

Adaptéry redukují průměry otvorů držáků nástrojů na požadovaný rozměr. Vhodný pro kulaté kartáče o průměru kartáče od 150 mm v širokém a kompozitním provedení.

Kompozitní Kotoučové kartáče, nesplétaný drát

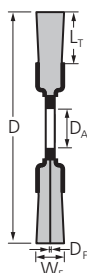

RBUP, FLEX

Mimořádně flexibilní kartáč. Tento kartáč s plastovým osazením je mimořádně vhodný pro odstraňování otřepů složitých dílů, jako jsou například hlavy válců nebo ozubená kola. Speciálně vyvinuté pro použití v průmyslu.

Výhody:

- Dlouhá životnost nástroje a agresivní kartáčovací účinek díky velmi vysoké hustotě osazení.
- Mimořádně hladké opracování díky rovnoměrnému rozložení materiálu osazení.
- Vysoká pružnost umožňuje optimální přizpůsobení okrajům obrobku a snižuje hromadění tepla.

Doporučení pro použití:

- Použijte CO jako materiál osazení pro zvláště efektivní práci a vysokou kvalitu obrobku.
- Vyberte typ REC (obdélníkové osazení) pro účinnou práci s SiC jakožto materiálem osazení.

Poznámky pro objednávání:

- Doplňte prosím v popisu požadovanou velikost zrna a průměr materiálu osazení (D_F).
- Balicí jednotka: 1 kus

PFERDVALUE:



D [mm]	W _F [mm]	L _T [mm]	D _A [mm]	Klínová drážka [mm]	Velikost zrna / D _F [mm]					Doporučené otáčky	Max. dov. otáčky	Označení pro objednávku
					80 1,10	80 1,14	120 1,10	180 0,90	320 0,55			
EAN 4007220												

Plastové osazení s karbidem křemíku (SiC) – typ FLEX

200	25	57	50,8	-	-	039298	-	-	-	900–1 500	3 600	RBUP 20025/50,8 REC SiC...FLEX
					038840	-	039151	-	038895	900–1 500	3 600	RBUP 20025/50,8 SiC ... FLEX
250	25	83	50,8	-	-	038505	-	-	-	900–1 500	3 600	RBUP 25025/50,8 REC SiC...FLEX
		83	50,8	-	038499	-	038871	-	039168	900–1 500	3 600	RBUP 25025/50,8 SiC ... FLEX
		70	50,8	6,3 x 12,7	-	-	-	038666	-	900–1 500	3 600	RBUP 25025/50,8 SiC ... FLEX
300	25	60	50,8	6,3 x 12,7	038772	-	038765	038741	-	500–800	1 800	RBUP 30025/50,8 SiC ... FLEX
350	25	89	50,8	6,3 x 12,7	038710	-	-	038680	-	500–800	1 800	RBUP 35025/50,8 SiC ... FLEX

Plastové osazení s keramickým zrnem (CO) – typ FLEX

300	25	60	50,8	6,3 x 12,7	038796	-	038802	-	-	500–800	1 800	RBUP 30025/50,8 CO ... FLEX
350	25	89	50,8	6,3 x 12,7	038826	-	038819	-	-	500–800	1 800	RBUP 35025/50,8 CO ... FLEX



BO 12/22,2 200

(EAN 4007220107867):

Pro copánkové kulaté kartáče a kulaté kartáče se zvlněným drátem o průměru 200 mm a D_A 22,2 mm.



Pár adaptérů APM 50,8/...:

Adaptéry redukují průměry otvorů držáků nástrojů na požadovaný rozměr. Vhodný pro kulaté kartáče o průměru kartáče od 150 mm v širokém a kompozitním provedení.

Pokračující informace:

Podrobné informace o příslušenství naleznete na stranách 55 a 56.

Upozornění: Pro použití s držáky nástrojů je potřebný pár adaptérů AM 50,8/22,2 (EAN 4007220806906).



DBUR, s omezovacím kroužkem

Zvláště agresivně pracující kartáče. Mimořádně vhodný pro odstraňování otřepů a opracování ploch na stacionárních strojích.

Výhody:

- Dlouhá životnost nástroje a agresivní kartáčovací účinek díky velmi vysoké hustotě osazení.
- Mimořádně hladké opracování díky rovnoměrnému rozložení materiálu osazení.

Doporučení pro použití:

- Použijte CO jako materiál osazení pro zvláště efektivní práci a vysokou kvalitu obrobku.
- Vyberte typ REC (obdélníkové osazení) pro účinnou práci s SiC jakožto materiálem osazení.
- Omezovací kroužek vyjměte po opotřebení osazení. Poté lze použít zbytek osazení.
- Chcete-li dosáhnout velmi vysokého průměru rozpinání nebo potřebujete-li přístup do těžko dostupných oblastí, vyjměte před zahájením práce omezovací kroužek.

- Kartáče s průměrem 75 mm se závitem M14 a jsou vhodné pro použití s úhlovými bruskami s regulovatelnými otáčkami.

Poznámky pro objednávání:

- Doplněte prosím v popisu požadovanou velikost zrna a průměr materiálu osazení (D_F).
- Všechny kompozitní talířové kartáče s průměrem otvoru držáku nástrojů 22,2 mm se dodávají se dvěma otvory pro unašeč s průměrem 6,5 mm. Průměr roztečné kružnice 31 mm.

PFERDVALUE:

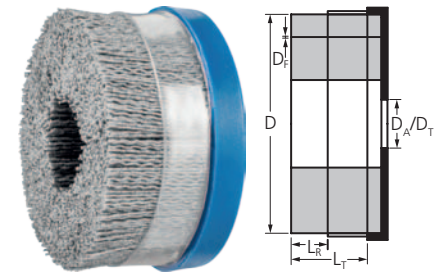

D [mm]	L _R [mm]	L _T [mm]	D _A / D _T	Velikost zrna / D _F [mm]					Doporučené otáčky	Max. dov. otáčky	IP	Označení pro objednávku
				80 1,10	80 1,14	120 0,55	120 1,10	320 0,55				
EAN 4007220												

Plastové osazení s křemíkem křemíku (SiC)

75	19	38	22,2	-	032787	-	-	-	2 400–3 900	4 500	1	DBUR 75/22,2 REC SiC ...	
				22,2	032794	-	033517	033500	033524	2 400–3 900	4 500	1	DBUR 75/22,2 SiC ...
				M14x2	-	899373	-	-	-	2 400–3 900	6 000	1	DBUR 75/M14 REC SiC ...
				M14x2	899380	-	-	-	-	2 400–3 900	6 000	1	DBUR 75/M14 SiC ...
100	19	38	22,2	-	808740	-	-	-	1 400–2 300	3 500	1	DBUR 100/22,2 REC SiC ...	
				808757	-	-	808764	808771	1 400–2 300	3 500	1	DBUR 100/22,2 SiC ...	
125	19	38	22,2	-	808795	-	-	-	1 200–2 000	3 000	1	DBUR 125/22,2 REC SiC ...	
				808788	-	-	808801	808818	1 200–2 000	3 000	1	DBUR 125/22,2 SiC ...	
150	19	38	22,2	808849	-	-	808856	808863	1 000–1 600	2 500	1	DBUR 150/22,2 SiC ...	
				-	808825	-	-	-	1 000–1 600	2 500	1	DBUR 150/22,2 REC SiC ...	

Plastové osazení s keramickým zrnem (CO)

75	19	38	22,2	-	-	-	033593	-	2 400–3 900	4 500	1	DBUR 75/22,2 CO ...
100	19	38	22,2	-	-	-	837221	-	1 400–2 300	3 500	1	DBUR 100/22,2 CO ...
125	19	38	22,2	-	-	-	837245	-	1 200–2 000	3 000	1	DBUR 125/22,2 CO ...
150	19	38	22,2	-	-	-	837252	-	1 000–1 600	2 500	1	DBUR 150/22,2 CO ...



Držák nástrojů BO 12/22,2 75-100 (EAN 4007220808887):
Pro všechny talířové kartáče o průměru 75–100 mm a D_A 22,2 mm.

BO 12/22,2 125-150 (EAN 4007220808894):
Pro všechny talířové kartáče o průměru 125–150 mm a D_A 22,2 mm.

Pokračující informace:

Podrobné informace o příslušenství naleznete na stranách 55 a 56.



Další nástroje PFERD a velké množství doporučení pro použití při opracování hliníku naleznete v naší brožurě PRAXIS „Nástroje PFERD pro opracování hliníku“. Spojte se s námi.



Kompozitní

Kompozitní talířové kartáče, nesplétaný drát

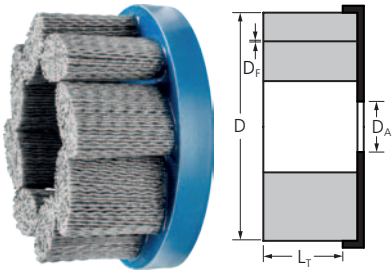

DBU, FLEX

Mimořádně flexibilní kartáč. Mimořádně vhodný pro odstraňování otřepů a opracování ploch na stacionárních strojích.

Výhody:

- Dlouhá životnost nástroje a agresivní kartáčovací účinek díky velmi vysoké hustotě osazení.
- Mimořádně hladké opracování díky rovnoměrnému rozložení materiálu osazení.
- Speciální uspořádání osazení umožňuje optimální přizpůsobení okrajům obrobku a snižuje hromadění tepla.
- Vyberte typ REC (obdélníkové osazení) pro účinnou práci s SiC jakožto materiálem osazení.

Poznámky pro objednávání:

- Doplňte prosím v popisu požadovanou velikost zrna a průměr materiálu osazení (D_p).
- Všechny kompozitní talířové kartáče s průměrem otvoru držáku nástrojů 22,2 mm se dodávají se dvěma otvory pro unašeč s průměrem 6,5 mm. Průměr roztečné kružnice 31 mm.

PFERDVALUE:



D [mm]	L_T [mm]	D_A [mm]	Velikost zrna / D_f [mm]				Doporučené otáčky	Max. dov. otáčky	IP	Označení pro objednávku
			80 1,10	80 1,14	120 1,10	320 0,55				
EAN 4007220										

Plastové osazení s karbidem křemíku (SiC) – typ FLEX

75	38	22,2	-	033647	-	-	2 400–3 900	4 500	1	DBU 75/22,2 REC SiC ... FLEX
			033678	-	033685	033708				DBU 75/22,2 SiC ... FLEX
100	38	22,2	-	033715	-	-	1 400–2 300	3 500	1	DBU 100/22,2 REC SiC ... FLEX
			033739	-	033746	033760				DBU 100/22,2 SiC ... FLEX
150	38	22,2	-	033777	-	-	1 000–1 600	2 500	1	DBU 150/22,2 REC SiC ... FLEX
			033791	-	033807	033821				DBU 150/22,2 SiC ... FLEX

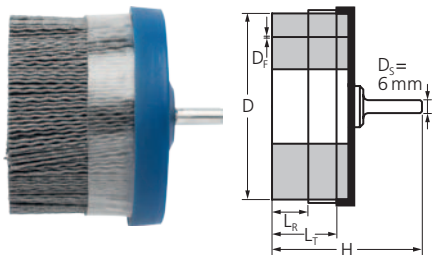

DBUR, se stopkou, s omezovacím kroužkem

Zvláště agresivně pracující kartáče. Mimořádně vhodný pro odstraňování otřepů a opracování ploch na stacionárních strojích.

Výhody:

- Dlouhá životnost nástroje a agresivní kartáčovací účinek díky velmi vysoké hustotě osazení.
- Mimořádně hladké opracování díky rovnoměrnému rozložení materiálu osazení.

Doporučení pro použití:

- Použijte CO jako materiál osazení pro zvláště efektivní práci a vysokou kvalitu obrobku.
- Omezovací kroužek vyjměte po opotřebení osazení. Poté lze použít zbytek osazení.
- Chcete-li dosáhnout velmi vysokého průměru rozpinání nebo potřebujete-li přístup

do těžko dostupných oblastí, vyjměte před zahájením práce omezovací kroužek.

Poznámky pro objednávání:

- Doplňte prosím v popisu požadovaný průměr materiálu osazení (D_p).

PFERDVALUE:



D [mm]	L_R [mm]	L_T [mm]	H [mm]	Velikost zrna / D_f [mm]			Doporučené otáčky	Max. dov. otáčky	IP	Označení pro objednávku
				120 0,55	120 1,00	120 1,10				
EAN 4007220										

Plastové osazení s karbidem křemíku (SiC)

50	19	38	80	101582	104262	-	1 500–3 500	5 000	1	DBUR 50/6 SiC 120 ...
63	19	38	80	104675	104682	-				DBUR 63/6 SiC 120 ...

Plastové osazení s keramickým zrnem (CO)

50	19	38	80	-	-	104699	1 500–3 500	5 000	1	DBUR 50/6 CO 120 ...
63	19	38	80	-	-	104705				DBUR 63/6 CO 120 ...

Držák nástrojů BO 12/22,2 75-100
(EAN 4007220808887):
Pro všechny talířové kartáče o průměru 75–100 mm a D_A 22,2 mm.



BO 12/22,2 125-150
(EAN 4007220808894):
Pro všechny talířové kartáče o průměru 125–150 mm a D_A 22,2 mm.

Pokračující informace:

Podrobné informace o příslušenství naleznete na stranách 55 a 56.

PBUPR, s omezovacím kroužkem

Mimořádně vhodné pro odstraňování otřepů a opracování ploch na stacionárních strojích.

Výhody:

- Dlouhá životnost nástroje a agresivní kartáčovací účinek díky velmi vysoké hustotě osazení.
- Mimořádně hladké opracování díky rovnoměrnému rozložení materiálu osazení.
- Optimálním přístupem do obtížně dostupných prostorů, např. vyvrtaných otvorů nebo dutin, protože dráty se po roztočení rozpínají.

Doporučení pro použití:

- Použijte CO jako materiál osazení pro zvláště efektivní práci a vysokou kvalitu obrobku.
- Omezovací kroužek vyjměte po opotřebení osazení. Poté lze použít zbytek osazení.
- Chcete-li dosáhnout zvláště flexibilní práce, velmi vysokého průměru rozpínání nebo potřebujete-li přístup do těžko dostupných oblastí, vyjměte před zahájením práce omezovací kroužek.

Poznámky pro objednávání:

- Doplněte prosím v popisu požadovanou velikost zrna a průměr materiálu osazení (D_F).
- Všechny kartáče se dodávají s omezovacím kroužkem.

PFERDVALUE:

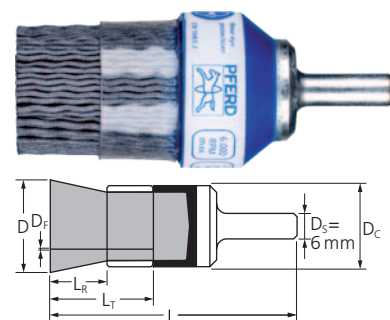

D [mm]	D_C [mm]	L_R [mm]	L_T [mm]	L [mm]	Velikost zrna / D_F [mm]			Doporučené otáčky	Max. dov. otáčky	IP	Označení pro objednávku
					120 0,55	120 1,00	120 1,10				
					EAN 4007220						

Plastové osazení s karbidem křemíku (SiC)

25	28	14	28	70	070383	070369	-	2 400–3 900	6 000	1	PBUPR 2528/6 SiC ...
38	38	14	28	77	070390	070376	-	2 000–3 200	5 000	1	PBUPR 3838/6 SiC ...

Plastové osazení s keramickým zrnem (CO)

25	28	14	28	70	-	-	104712	2 400–3 900	6 000	1	PBUPR 2528/6 CO ...
38	38	14	28	77	-	-	104729	2 000–3 200	5 000	1	PBUPR 3838/6 CO ...

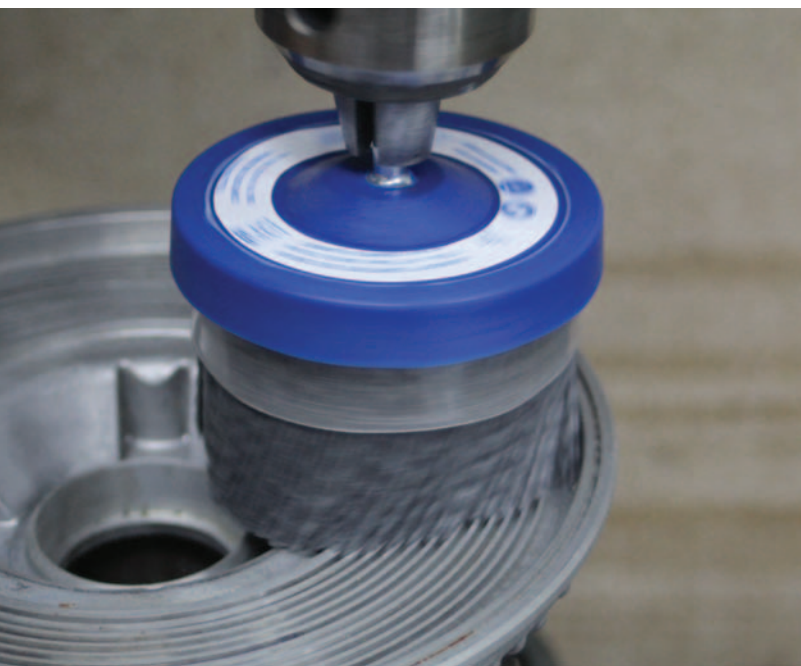

Štětčové kartáče se stopkou

nesplétaný drát

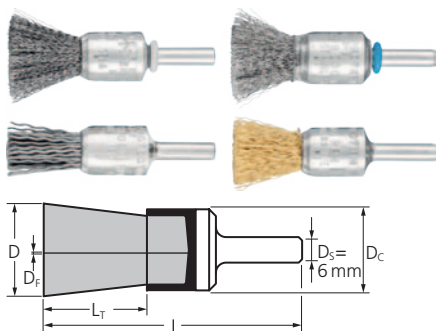

PBU

Vhodné pro lehké kartáčování, jako je například odstraňování otřepů, čištění a odstraňování rzi.



Výhody:

- Optimálním přístupem do obtížně dostupných prostorů, např. vyvrtaných otvorů nebo dutin, protože dráty se po roztočení rozpínají.

Doporučení pro použití:

- Za účelem dosažení optimálních výsledků používejte pohon nástroje s minimálním výkonem 300 W.

Poznámky pro objednávání:

- Pro typ POS doplňte prosím do popisu „POS“.

D [mm]	D _C [mm]	L _r [mm]	D _f [mm]	L [mm]	Balení		Doporučené otáčky	Max. dov. otáčky	Označení pro objednávku
					10x 	10 			
					EAN 4007220				

Ocelový drát (ST)

10	10	20	0,20	65	-	530887	10 000–15 000	20 000	PBU 1010/6 ST 0,20
			0,35	65	-	153277	10 000–15 000	20 000	PBU 1010/6 ST 0,35
13	12	20	0,20	65	-	562574	10 000–15 000	20 000	PBU 1312/6 ST 0,20
			0,35	65	-	562581	10 000–15 000	20 000	PBU 1312/6 ST 0,35
15	16	22	0,20	65	894491	530894	9 000–13 500	18 000	PBU 1516/6 ST 0,20
			0,35	65	532256	153253	9 000–13 500	18 000	PBU 1516/6 ST 0,35
20	22	25	0,20	70	894514	530900	9 000–13 500	18 000	PBU 2022/6 ST 0,20
			0,50	70	532263	153222	9 000–13 500	18 000	PBU 2022/6 ST 0,50
30	29	25	0,20	70	-	530917	7 500–11 300	15 000	PBU 3029/6 ST 0,20
			0,50	70	-	153192	7 500–11 300	15 000	PBU 3029/6 ST 0,50

Drát z ušlechtilé oceli (INOX)

Dodáváno s tělem kartáče potaženým plastovým krytem. Všechny kartáče z nerezové oceli (INOX) jsou odmaštěny.

10	10	20	0,15	65	-	598023	8 000–13 000	20 000	PBU 1010/6 INOX 0,15
			0,20	65	-	530924	8 000–13 000	20 000	PBU 1010/6 INOX 0,20
			0,35	65	-	153291	8 000–13 000	20 000	PBU 1010/6 INOX 0,35
13	12	20	0,15	65	-	598030	8 000–13 000	20 000	PBU 1312/6 INOX 0,15
			0,20	65	-	562598	8 000–13 000	20 000	PBU 1312/6 INOX 0,20
			0,35	65	-	562604	8 000–13 000	20 000	PBU 1312/6 INOX 0,35
15	16	22	0,15	65	-	598047	7 200–11 700	18 000	PBU 1516/6 INOX 0,15
			0,20	65	894545	530931	7 200–11 700	18 000	PBU 1516/6 INOX 0,20
			0,35	65	532287	153260	7 200–11 700	18 000	PBU 1516/6 INOX 0,35
20	22	25	0,15	70	-	598054	7 200–11 700	18 000	PBU 2022/6 INOX 0,15
			0,20	70	894552	530948	7 200–11 700	18 000	PBU 2022/6 INOX 0,20
			0,50	70	532294	153246	7 200–11 700	18 000	PBU 2022/6 INOX 0,50
30	29	25	0,15	70	-	598061	6 000–9 800	15 000	PBU 3029/6 INOX 0,15
			0,20	70	-	530955	6 000–9 800	15 000	PBU 3029/6 INOX 0,20
			0,50	70	-	153215	6 000–9 800	15 000	PBU 3029/6 INOX 0,50

Mosazný drát (MES)

10	10	20	0,30	65	-	153284	8 000–13 000	20 000	PBU 1010/6 MES 0,30
13	12	20	0,30	65	-	562611	8 000–13 000	20 000	PBU 1312/6 MES 0,30
15	16	22	0,30	65	-	220672	7 200–11 700	18 000	PBU 1516/6 MES 0,30
20	22	25	0,50	70	-	153239	7 200–11 700	18 000	PBU 2022/6 MES 0,50
30	29	25	0,50	70	-	153208	6 000–9 800	15 000	PBU 3029/6 MES 0,50

Plastové osazení s karbidem křemíku (SiC)

10	10	20	0,90	65	-	220696	8 000–13 000	20 000	PBU 1010/6 SiC 180 0,90
13	12	20	0,90	65	-	562628	8 000–13 000	20 000	PBU 1312/6 SiC 180 0,90
15	16	22	0,90	65	532348	220689	7 200–11 700	18 000	PBU 1516/6 SiC 180 0,90
20	22	25	0,90	70	532355	220665	7 200–11 700	18 000	PBU 2022/6 SiC 180 0,90
30	29	25	0,90	70	-	220658	6 000–9 800	15 000	PBU 3029/6 SiC 180 0,90

PBUL, dlouhé / PBUS, zúžené

Vhodné pro lehké kartáčování, jako je například odstraňování otřepů, čištění a odstraňování rzi. Speciální provedení pro zvláštní požadavky opracování.

PBUL: Mimořádně dlouhé provedení pro použití v obtížně přístupných místech.

PBUS: Zašpičatělý tvar pro velmi přesné opracování.

Výhody:

- Optimálním přístup do obtížně dostupných prostorů.

Doporučení pro použití:

- Za účelem dosažení optimálních výsledků použijte pohon nástroje s minimálním výkonem 300 W.

Poznámky pro objednávání:

- Doplněte prosím v popisu požadovaný průměr materiálu osazení (D_c).

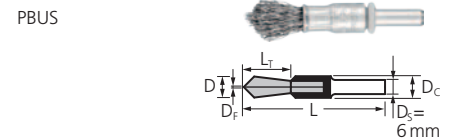
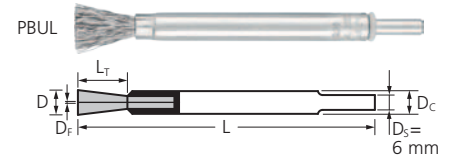

D [mm]	D _c [mm]	L _r [mm]	L [mm]	D _f [mm]		Doporučené otáčky	Max. dov. otáčky	IP	Označení pro objednávku
				0,20	0,30				
EAN 4007220									

Ocelový drát (ST)

10	10	20	120	659199	659205	4 000–9 500	20 000	10	PBUL 1010/6 ST ...
			60	-	659243	10 000–15 000	20 000	10	PBUS 1010/6 ST ...

Drát z ušlechtilé oceli (INOX)

Dodáváno s tělem kartáče potaženým plastovým krytem. Všechny kartáče z nerezové oceli (INOX) jsou odmaštěny.

10	10	20	120	659212	659229	3 500–9 000	20 000	10	PBUL 1010/6 INOX ...
			60	-	659250	8 000–13 000	20 000	10	PBUS 1010/6 INOX ...

PBV, zapouzdřené

Vhodné pro středně těžké kartáčování, jako například odstraňování otřepů, čištění a odstraňování rzi.

Výhody:

- Přesná práce díky vysoké rozměrové stabilitě.
- Nejdelší životnost nástroje díky prevenci předčasného poškození drátu.

Doporučení pro použití:

- Za účelem dosažení optimálních výsledků použijte pohon nástroje s minimálním výkonem 300 W.
- Pro zvláště intenzivní efekt broušení použijte lícem dolů.

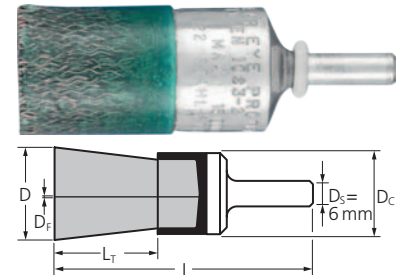

D [mm]	D _c [mm]	L _r [mm]	D _f [mm]	L [mm]	Balení	Doporučené otáčky	Max. dov. otáčky	Označení pro objednávku	
					10				
EAN 4007220									

Ocelový drát (ST)

22	22	25	0,25	70	153321	6 500–9 800	13 000	PBV 2222/6 ST 0,25
30	29	25	0,35	70	531112	6 500–9 800	13 000	PBV 3029/6 ST 0,35





PBUR, s omezovacím kroužkem

Vhodné pro lehké kartáčování, jako je například odstraňování otřepů, čištění a odstraňování rzi.



Výhody:

- Omezovací kroužek zabraňuje rozpínání drátů do strany.
- Omezovací kroužek umožňuje přesně kontrolovat rozpínání a pružnost osazení kartáčů.
- Optimálním přístup do obtížně dostupných prostorů např. dutin či vyvrtaných otvorů.

Doporučení pro použití:

- Za účelem dosažení optimálních výsledků používejte pohon nástroje s minimálním výkonem 300 W.

Poznámky pro objednávání:

- Doplněte prosím v popisu požadovaný průměr materiálu osazení (D_s).

D [mm]	D_c [mm]	L_r [mm]	L_t [mm]	L [mm]	D_f [mm]			Doporučené otáčky	Max. dov. otáčky	IP	Označení pro objednávku
					0,20	0,35					
EAN 4007220											

Ocelový drát (ST)

13	16	13	25	70	530962	530979	7 500–11 300	15 000	10	PBUR 1316/6 ST ...
20	22	13	25	70	530986	530993	6 300–9 400	12 500	10	PBUR 2022/6 ST ...
25	30	13	25	70	531006	531013	6 300–9 400	12 500	10	PBUR 2530/6 ST ...

Drát z ušlechtilé oceli (INOX)

Dodáváno s tělem kartáče potaženým plastovým krytem. Všechny kartáče z nerezové oceli (INOX) jsou odmaštěny.

13	16	13	25	70	531020	-	6 000–9 800	15 000	10	PBUR 1316/6 INOX ...
20	22	13	25	70	531037	-	5 000–8 100	12 500	10	PBUR 2022/6 INOX ...
25	30	13	25	70	531044	-	5 000–8 100	12 500	10	PBUR 2530/6 INOX ...

splétaný drát

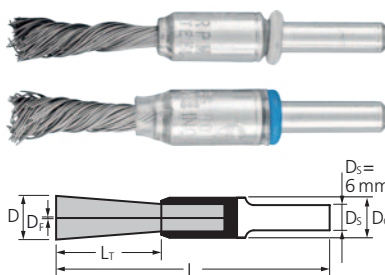

PBGS, SINGLETWIST

Mimořádně flexibilní štetcový kartáč se stopkou.



Výhody:

- Optimálním přístup do obtížně dostupných prostorů, např. vnitřních rohů, protože je méně pravděpodobné, že se drát rozmotá.

Doporučení pro použití:

- Za účelem dosažení optimálních výsledků používejte s pohony nástrojů s regulovatelnými otáčkami.
- Za účelem dosažení optimálních výsledků používejte pohon nástroje s minimálním výkonem 300 W.

Poznámky pro objednávání:

- Doplněte prosím v popisu požadovaný průměr materiálu osazení (D_s).

D [mm]	D_c [mm]	L_r [mm]	L [mm]	D_f [mm]			Doporučené otáčky	Max. dov. otáčky	IP	Označení pro objednávku
				0,20	0,35	0,50				
EAN 4007220										

Ocelový drát (ST) – typ SINGLETWIST

10	10	25	65	659267	659274	659281	5 000–7 500	10 000	10	PBGS 1010/6 ST ...
12	10	28	71	807002	-	-	5 000–7 500	10 000	10	PBGS 1210/6 ST ...

Drát z ušlechtilé oceli (INOX) – typ SINGLETWIST

Dodáváno s tělem kartáče potaženým plastovým krytem. Všechny kartáče z nerezové oceli (INOX) jsou odmaštěny.

10	10	25	65	659298	659304	659311	4 000–6 500	10 000	10	PBGS 1010/6 INOX ...
12	10	28	71	807019	-	-	4 000–6 500	10 000	10	PBGS 1210/6 INOX ...

PBG

Agresivně pracující kartáč. Vhodné pro středně těžké kartáčování, jako například odstraňování otřepů, čištění a odstraňování rzi.

Výhody:

- Optimálním přístupem do obtížně dostupných prostorů např. dutin či vyvrtaných otvorů.

Doporučení pro použití:

- Používejte pohony nástrojů s regulovatelnými otáčkami pro kontrolu rozpínání kartáče.
- Za účelem dosažení optimálních výsledků používejte pohony nástrojů s minimálním výkonem 500 W.

Poznámky pro objednávání:

- Pro typ POS doplňte prosím do popisu „POS“.

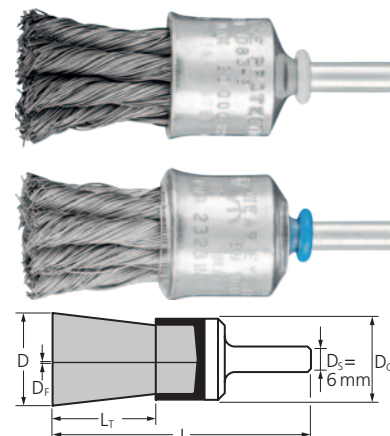

D [mm]	D _c [mm]	L _t [mm]	D _f [mm]	L [mm]	Poč. splet. drátů [kusů]	Balení		Doporučené otáčky	Max. dov. otáčky	Označení pro objednávku	
						10x 	10 				
						EAN 4007220					

Ocelový drát (ST)

19	19	28	0,25	68	6	-	936580	10 000–15 000	20 000	PBG 1919/6 ST 0,25
			0,35	68	6	532416	153314	10 000–15 000	20 000	PBG 1919/6 ST 0,35
			0,50	68	6	894361	531051	10 000–15 000	20 000	PBG 1919/6 ST 0,50
23	23	28	0,25	68	8	-	936603	10 000–15 000	20 000	PBG 2323/6 ST 0,25
			0,35	68	8	-	936610	10 000–15 000	20 000	PBG 2323/6 ST 0,35
			0,50	68	8	-	936627	10 000–15 000	20 000	PBG 2323/6 ST 0,50
30	28	25	0,25	68	12	-	936672	8 000–11 300	20 000	PBG 3028/6 ST 0,25
			0,35	68	12	532423	531068	8 000–11 300	20 000	PBG 3028/6 ST 0,35
			0,50	68	12	894422	531075	8 000–11 300	20 000	PBG 3028/6 ST 0,50

Drát z ušlechtilé oceli (INOX)

Dodáváno s tělem kartáče potaženým plastovým krytem. Všechny kartáče z nerezové oceli (INOX) jsou odmaštěny.

19	19	28	0,15	68	6	-	598078	8 000–13 000	20 000	PBG 1919/6 INOX 0,15
			0,25	68	6	-	936597	8 000–13 000	20 000	PBG 1919/6 INOX 0,25
			0,35	68	6	532430	220702	8 000–13 000	20 000	PBG 1919/6 INOX 0,35
			0,60	68	6	-	531082	8 000–13 000	20 000	PBG 1919/6 INOX 0,60
23	23	28	0,15	68	8	-	936634	8 000–13 000	20 000	PBG 2323/6 INOX 0,15
			0,25	68	8	-	936641	8 000–13 000	20 000	PBG 2323/6 INOX 0,25
			0,35	68	8	-	936658	8 000–13 000	20 000	PBG 2323/6 INOX 0,35
			0,60	68	8	-	936665	8 000–13 000	20 000	PBG 2323/6 INOX 0,60
30	28	25	0,15	68	12	-	598085	6 000–9 800	20 000	PBG 3028/6 INOX 0,15
			0,25	68	12	-	936689	6 000–9 800	20 000	PBG 3028/6 INOX 0,25
			0,35	68	12	532447	531099	6 000–9 800	20 000	PBG 3028/6 INOX 0,35
			0,60	68	12	-	531105	6 000–9 800	20 000	PBG 3028/6 INOX 0,60



Hrcové kartáče se stopkou

nesplétaný drát

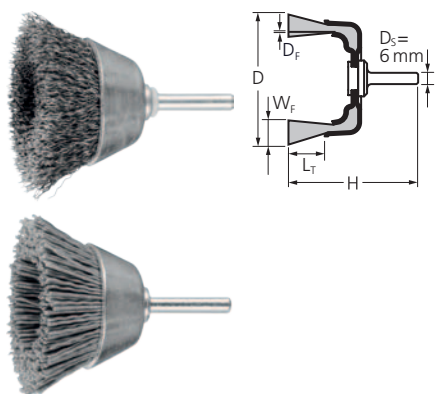

TBU

Univerzálně použitelné pro čištění, odstraňování rzi a hlazení, jakož i odstraňování koroze a laků. Mimořádně vhodné pro použití na velkých, rovných a snadno přístupných plochách díky použití čelem dolů při přitlačení celého čela kartáče na obrobek.

Výhody:

- Vysoká pružnost umožňuje optimální přizpůsobení okrajům obrobku.

Poznámky pro objednávání:

- Pro typ POS doplňte prosím do popisu „POS“.

Doporučení pro použití:

- Za účelem dosažení optimálních výsledků použijte pohon nástroje s minimálním výkonem 300 W.

D [mm]	W _F [mm]	L _T [mm]	D _F [mm]	H [mm]	Balení		Doporučené otáčky	Max. dov. otáčky	Označení pro objednávku
					5x 1	10			
					EAN 4007220				

Ocelový drát (ST)

30	10	15	0,20	60	-	004517	5 300–7 900	10 500	TBU 3010/6 ST 0,20
40	15	20	0,20	70	-	004524	5 300–7 900	10 500	TBU 4015/6 ST 0,20
50	10	20	0,30	75	532171	153345	5 300–7 900	10 500	TBU 5010/6 ST 0,30
60	15	20	0,30	85	-	153352	2 200–3 400	4 500	TBU 6015/6 ST 0,30
70	15	22	0,20	80	-	004531	3 000–4 500	6 000	TBU 7015/6 ST 0,20
			0,30	80	-	004555	3 000–4 500	6 000	TBU 7015/6 ST 0,30

Drát z ušlechtilé oceli (INOX)

Dodáváno s tělem kartáče potaženým plastovým krytem.

30	10	15	0,20	60	-	004562	4 200–6 800	10 500	TBU 3010/6 INOX 0,20
40	15	20	0,20	70	-	004579	4 200–6 800	10 500	TBU 4015/6 INOX 0,20
50	10	20	0,30	75	894651	579107	4 200–6 800	10 500	TBU 5010/6 INOX 0,30
60	15	20	0,30	85	-	579114	1 800–2 900	4 500	TBU 6015/6 INOX 0,30
70	15	22	0,20	80	-	004586	2 400–4 000	6 000	TBU 7015/6 INOX 0,20
			0,30	80	-	004593	2 400–4 000	6 000	TBU 7015/6 INOX 0,30

Plastové osazení s karbidem křemíku (SiC)

50	10	20	0,90	75	894668	220719	4 200–6 800	10 500	TBU 5010/6 SiC 180 0,90
60	15	20	0,90	85	-	220726	1 800–2 900	4 500	TBU 6015/6 SiC 180 0,90

Plastové osazení s keramickým zrnem (CO)

50	15	22	1,10	75	-	004609	4 200–6 800	10 500	TBU 5015/6 CO 120 1,10
----	----	----	------	----	---	--------	-------------	--------	------------------------



KBU

Mimořádně vhodné pro středně těžké kartáčování, jako je například odstraňování otřepů, čištění a odstraňování rzi.



Výhody:

- Ideální pro použití v obtížně přístupných místech, jako jsou např. vnitřní hrany a drážky.

Doporučení pro použití:

- Za účelem dosažení optimálních výsledků používejte pohon nástroje s minimálním výkonem 300 W.

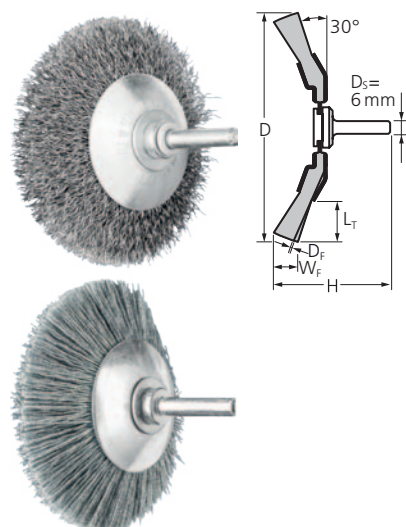

D [mm]	W _f [mm]	L _r [mm]	D _f [mm]	H [mm]	Balení	Doporučené otáčky	Max. dov. otáčky	Označení pro objednávku
					 EAN 4007220			

Ocelový drát (ST)

50	10	10	0,20	49	936351	7 500–11 300	15 000	KBU 5010/6 ST 0,20
70	10	15	0,30	58	936368	7 500–11 300	15 000	KBU 7010/6 ST 0,30
80	10	20	0,30	62	936375	6 000–9 000	12 000	KBU 8010/6 ST 0,30
95	10	25	0,30	62	899397	6 000–9 000	12 000	KBU 9510/6 ST 0,30

Drát z ušlechtilé oceli (INOX)

Všechny kartáče z nerezové oceli (INOX) jsou odmaštěny.

50	10	10	0,20	49	936382	6 000–9 800	15 000	KBU 5010/6 INOX 0,20
70	10	15	0,15	58	936399	6 000–9 800	15 000	KBU 7010/6 INOX 0,15
			0,20	58	936405	6 000–9 800	15 000	KBU 7010/6 INOX 0,20
80	10	20	0,30	62	936412	4 800–7 800	12 000	KBU 8010/6 INOX 0,30
95	10	25	0,30	62	899403	4 800–7 800	12 000	KBU 9510/6 INOX 0,30

Plastové osazení s karbidem křemíku (SiC)

70	10	15	0,55	58	004456	6 000–9 800	15 000	KBU 7010/6 SiC 120 0,55
80	10	20	0,55	62	004470	4 800–7 800	12 000	KBU 8010/6 SiC 120 0,55
95	10	25	1,10	62	004494	4 800–7 800	12 000	KBU 9510/6 SiC 120 1,10

Plastové osazení s keramickým zrnem (CO)

70	10	15	0,55	58	004463	6 000–9 800	15 000	KBU 7010/6 CO 120 0,55
80	10	20	0,55	62	004487	4 800–7 800	12 000	KBU 8010/6 CO 120 0,55
95	10	25	1,10	62	004500	4 800–7 800	12 000	KBU 9510/6 CO 120 1,10



Kotoučové kartáče se stopkou

nesplétaný drát

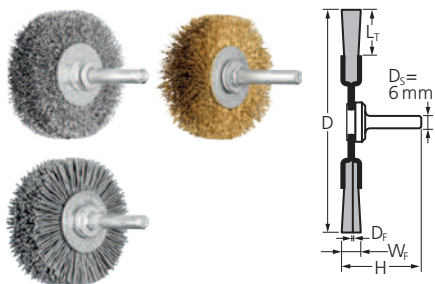

RBU

Univerzálně použitelné pro čištění, odstraňování rzi, hlazení, čištění svarů, lehké odstraňování ořepů a odstraňování koroze a laků.

Výhody:

- Vysoká pružnost umožňuje optimální přizpůsobení okrajům obrobku.

Doporučení pro použití:

- Za účelem dosažení optimálních výsledků použijte pohon nástroje s minimálním výkonem 300 W.

Poznámky pro objednávání:

- Pro typ POS doplňte prosím do popisu „POS“.

D [mm]	W _F [mm]	L _T [mm]	D _F [mm]	H [mm]	Balení		Doporučené otáčky	Max. dov. otáčky	Označení pro objednávku
					10x 1	10			
					EAN 4007220				

Ocelový drát (ST)

20	4	3	0,20	37	-	152980	10 000–15 000	20 000	RBU 2004/6 ST 0,20
30	6	7	0,20	40	531808	153017	10 000–15 000	20 000	RBU 3006/6 ST 0,20
	9	7	0,20	42	-	899250	10 000–15 000	20 000	RBU 3009/6 ST 0,20
40	9	9	0,20	46	-	153048	9 000–13 500	18 000	RBU 4009/6 ST 0,20
50	4	9	0,20	41	-	806593	7 500–11 300	15 000	RBU 5004/6 ST 0,20
	10	13	0,20	50	-	104767	7 500–11 300	15 000	RBU 5010/6 ST 0,20
	15	13	0,20	50	531822	153079	7 500–11 300	15 000	RBU 5015/6 ST 0,20
60	10	15	0,20	50	-	104781	7 500–11 300	15 000	RBU 6010/6 ST 0,20
	15	15	0,20	50	-	658437	7 500–11 300	15 000	RBU 6015/6 ST 0,20
70	4	9	0,20	41	-	806609	7 500–11 300	15 000	RBU 7004/6 ST 0,20
	10	19	0,30	50	-	658444	7 500–11 300	15 000	RBU 7010/6 ST 0,30
	15	19	0,30	50	894606	153109	7 500–11 300	15 000	RBU 7015/6 ST 0,30
80	4	10	0,20	41	-	806616	6 000–9 000	12 000	RBU 8004/6 ST 0,20
	15	19	0,30	50	-	153130	6 000–9 000	12 000	RBU 8015/6 ST 0,30
100	10	25	0,30	50	894613	658451	6 000–9 000	12 000	RBU 10010/6 ST 0,30

Drát z ušlechtilé oceli (INOX)

20	4	3	0,20	37	-	153000	8 000–13 000	20 000	RBU 2004/6 INOX 0,20
30	6	7	0,20	40	531884	153031	8 000–13 000	20 000	RBU 3006/6 INOX 0,20
	9	7	0,20	42	-	899267	8 000–13 000	20 000	RBU 3009/6 INOX 0,20
40	9	9	0,20	46	-	153062	7 200–11 700	18 000	RBU 4009/6 INOX 0,20
50	4	9	0,20	41	-	806623	6 000–9 800	15 000	RBU 5004/6 INOX 0,20
	10	13	0,20	50	-	104774	6 000–9 800	15 000	RBU 5010/6 INOX 0,20
	15	13	0,20	50	531891	153093	6 000–9 800	15 000	RBU 5015/6 INOX 0,20
60	10	15	0,20	50	-	104798	6 000–9 800	15 000	RBU 6010/6 INOX 0,20
	15	15	0,20	50	-	658468	6 000–9 800	15 000	RBU 6015/6 INOX 0,20
70	4	9	0,20	41	-	806630	6 000–9 800	15 000	RBU 7004/6 INOX 0,20
	10	19	0,20	50	-	597835	6 000–9 800	15 000	RBU 7010/6 INOX 0,20
	15	19	0,15	50	-	597842	6 000–9 800	15 000	RBU 7015/6 INOX 0,15
	15	19	0,30	50	894620	153123	6 000–9 800	15 000	RBU 7015/6 INOX 0,30
80	4	10	0,20	41	-	806647	4 800–7 800	12 000	RBU 8004/6 INOX 0,20
	10	19	0,20	50	-	578919	4 800–7 800	12 000	RBU 8010/6 INOX 0,20
	15	19	0,15	50	-	597859	4 800–7 800	12 000	RBU 8015/6 INOX 0,15
	15	19	0,30	50	-	153154	4 800–7 800	12 000	RBU 8015/6 INOX 0,30
100	10	25	0,30	50	894637	658475	4 800–7 800	12 000	RBU 10010/6 INOX 0,30

Mosazný drát (MES)

20	4	3	0,20	37	-	152997	8 000–13 000	20 000	RBU 2004/6 MES 0,20
30	6	7	0,20	40	-	153024	8 000–13 000	20 000	RBU 3006/6 MES 0,20
40	9	9	0,20	46	-	153055	7 200–11 700	18 000	RBU 4009/6 MES 0,20
50	15	13	0,20	50	-	153086	6 000–9 800	15 000	RBU 5015/6 MES 0,20
70	15	19	0,30	50	-	153116	6 000–9 800	15 000	RBU 7015/6 MES 0,30
80	15	19	0,30	50	-	153147	4 800–7 800	12 000	RBU 8015/6 MES 0,30

Pokračování na další straně

D [mm]	W _F [mm]	L _T [mm]	D _F [mm]	H [mm]	Balení		Doporučené otáčky	Max. dov. otáčky	Označení pro objednávku
					10x 	10 			

EAN 4007220

Plastové osazení s karbidem křemíku (SiC)

50	4	10	0,55	50	-	936511	6 000–9 800	15 000	RBU 5004/6 SiC 120 0,55
	10	13	0,90	50	-	104750	6 000–9 800	15 000	RBU 5010/6 SiC 180 0,90
	15	13	0,90	50	531945	220610	6 000–9 800	15 000	RBU 5015/6 SiC 180 0,90
70	8	19	0,55	50	-	936528	6 000–9 800	15 000	RBU 7008/6 SiC 120 0,55
	15	19	0,90	50	894644	220627	6 000–9 800	15 000	RBU 7015/6 SiC 180 0,90
80	8	19	0,55	50	-	936535	4 800–7 800	12 000	RBU 8008/6 SiC 120 0,55
	15	19	0,90	50	-	220634	4 800–7 800	12 000	RBU 8015/6 SiC 180 0,90

Plastové osazení s keramickým zrnem (CO)

50	4	10	0,55	50	-	936542	6 000–9 800	15 000	RBU 5004/6 CO 120 0,55
	15	13	1,10	50	-	899342	6 000–9 800	15 000	RBU 5015/6 CO 120 1,10
70	8	19	0,55	50	-	936559	6 000–9 800	15 000	RBU 7008/6 CO 120 0,55
	15	19	1,10	50	-	899359	6 000–9 800	15 000	RBU 7015/6 CO 120 1,10
80	8	19	0,55	50	-	936566	4 800–7 800	12 000	RBU 8008/6 CO 120 0,55
	15	19	1,10	50	-	899366	4 800–7 800	12 000	RBU 8015/6 CO 120 1,10

RBV, zapouzdřené

Vhodné pro středně těžké kartáčování, jako například odstraňování otřepů, čištění a odstraňování rzi.

Výhody:

■ Přesná práce díky vysoké rozměrové stabilitě.

Doporučení pro použití:

■ Za účelem dosažení optimálních výsledků použijte pohon nástroje s minimálním výkonem 300 W.

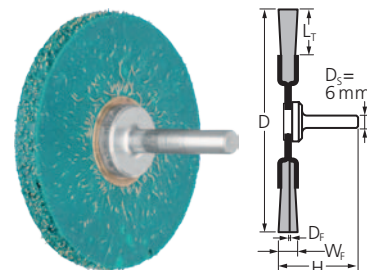

D [mm]	W _F [mm]	L _T [mm]	D _F [mm]	H [mm]	Balení	Doporučené otáčky	Max. dov. otáčky	Označení pro objednávku
					1 			

EAN 4007220

Ocelový drát (ST)

ST = pomosazený ocelový drát

63	7	20	0,30	40	220955	7 500–11 300	15 000	RBV 6307/6 ST 0,30
----	---	----	------	----	--------	--------------	--------	--------------------

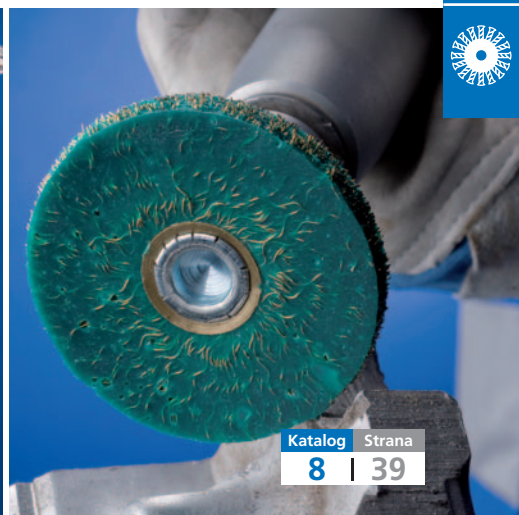

Kotoučové kartáče se stopkou splétaný drát

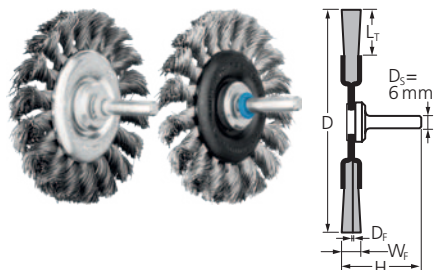

RBG

Agresivní kartáč pro čištění a odstraňování rzi, jakož i pro opracování svarů.



Výhody:

- Optimálním přístupem do obtížně dostupných prostorů, např. drážek či dutin.
- Účinné broušení díky velmi pevným drátům.

Doporučení pro použití:

- Za účelem dosažení optimálních výsledků používejte pohon nástroje s minimálním výkonem 500 W.

Poznámky pro objednávání:

- Pro typ POS doplňte prosím do popisu „POS“.

D [mm]	W _f [mm]	L _t [mm]	D _f [mm]	H [mm]	Poč. splet. drátů [kusů]	Balení		Doporučené otáčky	Max. dov. otáčky	Označení pro objednávku	
						10x 	10 				
						EAN 4007220					

Ocelový drát (ST)

76	6	16	0,35	42	18	531969	153161	12 500–18 800	25 000	RBG 7006/6 ST 0,35
	6	16	0,50	42	18	894569	530177	12 500–18 800	25 000	RBG 7006/6 ST 0,50
	12	16	0,35	42	18	-	658482	12 500–18 800	25 000	RBG 7012/6 ST 0,35
	12	16	0,50	42	18	-	658680	12 500–18 800	25 000	RBG 7012/6 ST 0,50
100	12	19	0,35	42	22	-	530351	10 000–15 000	20 000	RBG 10012/6 ST 0,35
			0,50	42	22	-	530399	10 000–15 000	20 000	RBG 10012/6 ST 0,50

Drát z ušlechtilé oceli (INOX)

Všechny kartáče z nerezové oceli (INOX) jsou odmaštěny.

76	6	16	0,35	42	18	531976	220641	10 000–16 300	25 000	RBG 7006/6 INOX 0,35
	6	16	0,50	42	18	-	530603	10 000–16 300	25 000	RBG 7006/6 INOX 0,50
	12	16	0,35	42	18	-	658697	10 000–16 300	25 000	RBG 7012/6 INOX 0,35
	12	16	0,50	42	18	-	659472	10 000–16 300	25 000	RBG 7012/6 INOX 0,50
100	12	19	0,35	42	22	-	530405	8 000–13 000	20 000	RBG 10012/6 INOX 0,35
			0,50	42	22	-	530610	8 000–13 000	20 000	RBG 10012/6 INOX 0,50

Sada kartáčů



BSO

Sada skládající se z různých kotoučových, hrncových a štětcových kartáčů se stopkou 6 mm.

Sada BSO 5500 ST obsahuje 80 kusů:

- 10 x RBU 3006/6 ST 0,20
- 10 x RBU 4009/6 ST 0,20
- 10 x RBU 5015/6 ST 0,20
- 10 x RBU 7015/6 ST 0,30
- 10 x TBU 5010/6 ST 0,30
- 10 x PBU 1010/6 ST 0,35
- 10 x PBU 1516/6 ST 0,35
- 10 x PBU 2022/6 ST 0,50

Sada BSO 5600 ST obsahuje 23 kusů:

- 4 x TBU 5010/6 ST 0,30

- 10 x PBU 2022/6 ST 0,50
- 5 x RBU 5015/6 ST 0,20
- 4 x RBG 7006/6 ST 0,35

Sada 5600 INOX obsahuje 23 kusů:

- 4 x TBU 5010/6 INOX 0,30
- 10 x PBU 2022/6 INOX 0,50
- 5 x RBU 5015/6 INOX 0,20
- 4 x RBG 7006/6 INOX 0,35

Výhody:

- Výběr nejběžnějších typů.
- Propagační karton.

EAN 4007220		Označení pro objednávku
220962	1	BSO 5500 ST
808368	1	BSO 5600 ST
808375	1	BSO 5600 INOX

WBU, pro lešticí stroje

Mimořádně dobře vhodné pro strukturování povrchů velkých obrobků.

Speciální konstrukce drátu s osazením z pramencového drátu (LIT) je mimořádně vhodná pro těžké kartáčovací práce a umožňuje agresivní kartáčování.

Výhody:

- Lze použít se všemi běžnými lešticími stroji díky otvoru držáku nástrojů se 4 drážkami.

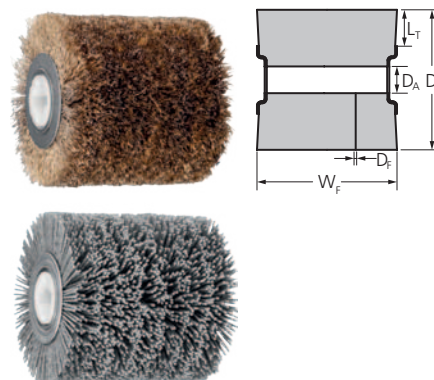

D [mm]	W _F [mm]	L _T [mm]	D _A [mm]	D _F [mm]	Balení	Doporučené otáčky	Max. dov. otáčky	Označení pro objednávku
					 EAN 4007220			

Ocelový drát (LIT, ST)

LIT ST = splétaný, pomosazený ocelový drát

100	100	26	19,1	0,27	773086	3 000–4 500	6 000	WBU 100100/19,1 LIT ST 0,27
-----	-----	----	------	------	--------	-------------	-------	-----------------------------

Drát z ušlechtilé oceli (INOX)

100	100	26	19,1	0,20	773079	2 400–3 900	6 000	WBU 100100/19,1 INOX 0,20
-----	-----	----	------	------	--------	-------------	-------	---------------------------

Plastové osazení s karbidem křemíku (SiC)

100	100	26	19,1	1,27	773062	2 400–3 900	6 000	WBU 100100/19,1 SiC 80 1,27
-----	-----	----	------	------	--------	-------------	-------	-----------------------------



Podrobné informace o dalších válcových nástrojích a o sadě válců a údaje pro jejich objednávání naleznete v katalogové části 4.



Podrobné informace o vhodných válcových pohonech a údaje pro jejich objednávání naleznete v katalogové části 9.



Kromě kartáčů s dráty z ušlechtilé oceli (INOX) nabízí PFERD také kartáče v provedení INOX-TOTAL pro obrábění ušlechtilé oceli (INOX). Tyto kartáče jsou dokonale vhodné pro používání v extrémně kritických prostředích.

Další informace o práci s ušlechtilou ocelí (INOX) a o kartáčích PFERD INOX-TOTAL naleznete na straně 10.

Výhody:

- Optimální ochrana proti korozi, protože jsou všechny součásti vyrobeny z ušlechtilé oceli (INOX) v kvalitě 1.4310 (V2A).

Odvětví:

- Chemické a výrobní závody
- Potravinářský průmysl
- Jaderný průmysl



Další nástroje PFERD a velmi cenná doporučení pro opracování ušlechtilé oceli (INOX) naleznete v naší brožuře PRAXE „Nástroje PFERD pro opracování ušlechtilé oceli (INOX)“. Potřebujete-li znát další informace, spojte se s námi.

Struktura kotoučového kartáče s otvorem držáku nástrojů INOX-TOTAL

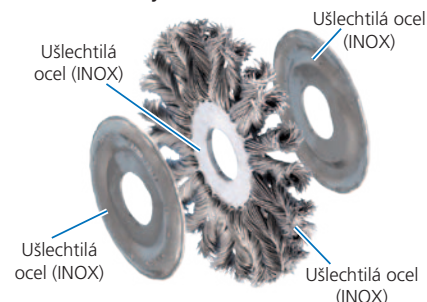

Kotoučové kartáče

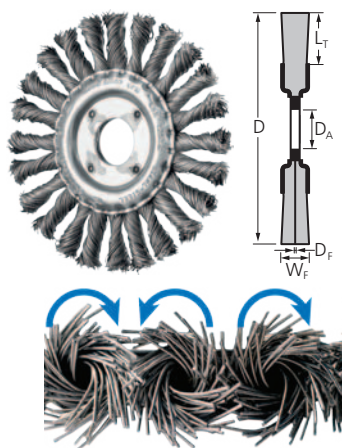

RBGIT CT, COMBITWIST / RBGIT PIPE CT, potrubí, COMBITWIST

RBGIT CT: Velmi agresivně pracující kartáč. Vhodný pro těžké kartáčovací práce, jako například odstraňování náběhových barev, odstraňování otřepů, čištění svarů a odstraňování zbytků lepidla.

RBGIT PIPE CT: Velmi agresivní a robustní kartáč, který je schopen odolat mechanickým zatížením. Optimálně použitelný pro těžké kartáčovací práce na potrubních konstrukcích, při výrobě potrubí a zásobníků.

Výhody:

- Maximální ekonomická účinnost díky nejdelší životnosti nástroje a nejvyšší míře úběru materiálu.
- Vysoká úroveň komfortu díky plynulému chodu bez zpětného navíjení kartáče.
- Vhodné pro práci v rozích a na hranách, protože je méně pravděpodobné, že se drát rozmotá.
- RBGIT PIPE CT: Mimořádně úzké provedení umožňuje optimální přístup k těžko dostupným oblastem, např. kořenovým svarům.

Doporučení pro použití:

- Za účelem dosažení optimálních výsledků používejte s výkonnými úhlovými bruskami s regulovatelnými otáčkami.

PFERDVALUE:



D [mm]	W _F [mm]	L _T [mm]	D _A [mm]	D _F [mm]	Poč. splet. drátů [kusů]	Balení	Doporučené otáčky	Max. dov. otáčky	Označení pro objednávku
						EAN 4007220			

Drát z ušlechtilé oceli (INOX) – typ COMBITWIST

Všechny kartáče z nerezové oceli (INOX) jsou odmaštěny.

115	12	22	22,2	0,35	24	808528	5 000–12 500	12 500	POS RBGIT 11512/22,2 CT INOX 0,35
	6	21	22,2	0,50	36	808511	5 000–12 500	12 500	POS RBGIT 11506/22,2 PIPE CT INOX 0,50



Držák nástrojů BO 8/22,2 100-125
(EAN 4007220751930):

Pro copánkové kulaté kartáče do průměru 125 mm s D_A 22,2 mm.

Pokračující informace:

Podrobné informace o příslušenství naleznete na stranách 55 a 56.

PBUIT / PBGSIT, SINGLETWIST

Vhodné pro lehké kartáčovací práce jako například odstraňování otřepů, čištění a odstraňování náběhových barev.

Výhody:

■ **PBUIT:** Optimálním přístup do obtížně dostupných prostorů, např. vyvrtaných otvorů nebo dutin, protože dráty se po roztočení rozpínají.

■ **PBGSIT:** Optimálním přístup do obtížně dostupných prostorů, např. vnitřních rohů, protože je méně pravděpodobné, že se drát rozmotá.

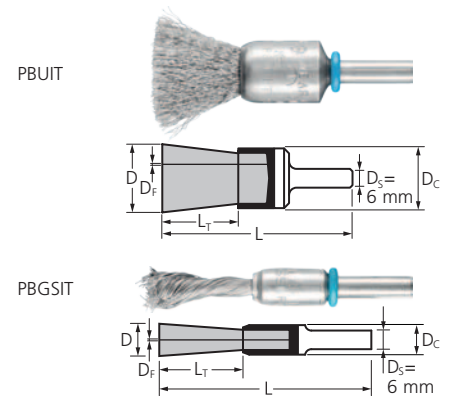

D [mm]	D _c [mm]	L _r [mm]	D _f [mm]	L [mm]	Balení	Doporučené otáčky	Max. dov. otáčky	Označení pro objednávku
					 10 EAN 4007220			

Drát z ušlechtilé oceli (INOX)

Všechny kartáče z nerezové oceli (INOX) jsou odmaštěny. nesplétaný drát

15	16	22	0,15	65	808382	7 200–11 700	18 000	PBUIT 1516/6 INOX 0,15
			0,20	65	808399			PBUIT 1516/6 INOX 0,20
20	22	25	0,15	70	808405	7 200–11 700	18 000	PBUIT 2022/6 INOX 0,15
			0,20	70	808412			PBUIT 2022/6 INOX 0,20

splétaný drát – drát SINGLETWIST

10	10	25	0,20	65	808429	4 000–6 500	10 000	PBGSIT 1010/6 INOX 0,20
			0,35	65	808436			PBGSIT 1010/6 INOX 0,35

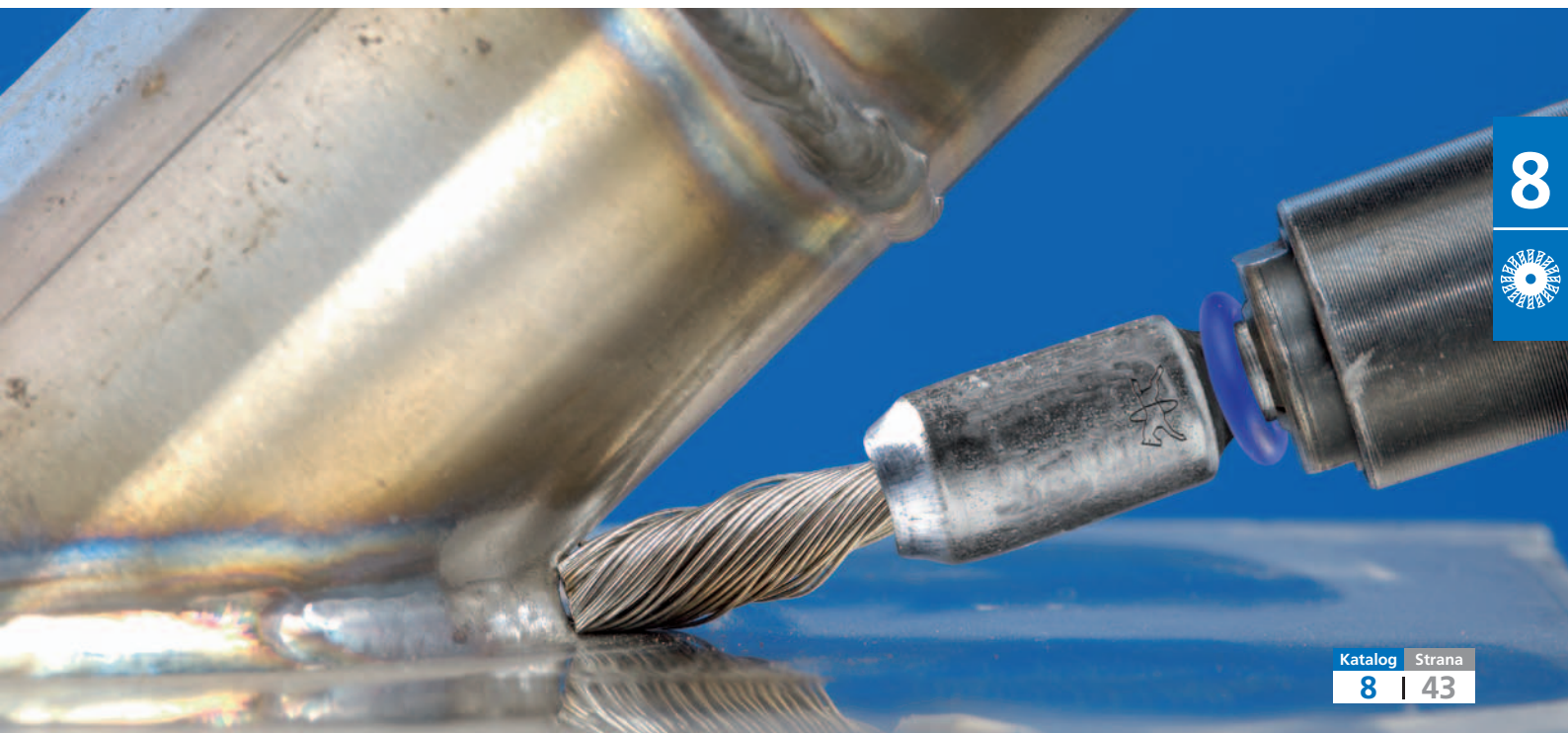

INOX-TOTAL

Kotoučové kartáče se stopkou

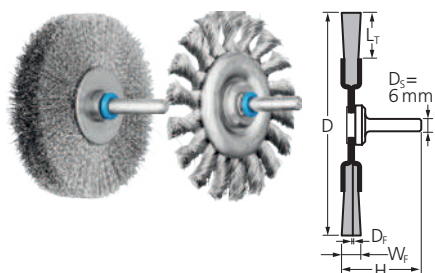

RBUIT / RBGIT

Univerzálně vhodné pro čištění, odstraňování otřepů odstraňování náběhových barev.

Výhody:

- **RBUIT:** Vysoká pružnost umožňuje optimální přizpůsobení okrajům obrodku.
- **RBGIT:** Účinné broušení díky velmi pevným drátům.

D [mm]	W _F [mm]	L _T [mm]	D _F [mm]	Poč. splet. drátů [kusů]	H [mm]	Balení	Doporučené otáčky	Max. dov. otáčky	Označení pro objednávku
						 10			
						EAN 4007220			

Drát z ušlechtilé oceli (INOX)

Všechny kartáče z nerezové oceli (INOX) jsou odmaštěny. nespletaný drát

30	6	7	0,20	-	40	808443	8 000–13 000	20 000	RBUIT 3006/6 INOX 0,20
50	15	13	0,20	-	50	808450	6 000–9 800	15 000	RBUIT 5015/6 INOX 0,20
70	15	19	0,15	-	50	808467	6 000–9 800	15 000	RBUIT 7015/6 INOX 0,15
			0,30	-	50	808474	6 000–9 800	15 000	RBUIT 7015/6 INOX 0,30
80	15	19	0,15	-	50	808481	4 800–7 800	12 000	RBUIT 8015/6 INOX 0,15
			0,30	-	50	808498	4 800–7 800	12 000	RBUIT 8015/6 INOX 0,30

spletaný drát

76	6	16	0,35	18	42	808504	10 000–16 300	25 000	RBGIT 7006/6 INOX 0,35
----	---	----	------	----	----	--------	---------------	--------	------------------------

Kuželové kartáče se stopkou

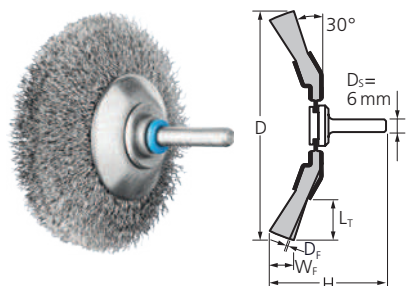

KBUIT

Mimořádně vhodné pro středně těžké kartáčovací práce, jako například odstraňování otřepů, čištění a odstraňování náběhových zabarvení.

Výhody:

- Ideální pro použití v obtížně přístupných místech, jako jsou např. vnitřní hrany a drážky.

Doporučení pro použití:

- Za účelem dosažení optimálních výsledků použijte pohon nástroje s minimálním výkonem 300 W.

D [mm]	W _F [mm]	L _T [mm]	D _F [mm]	H [mm]	Balení	Doporučené otáčky	Max. dov. otáčky	Označení pro objednávku
					 10			
						EAN 4007220		

Drát z ušlechtilé oceli (INOX)

Všechny kartáče z nerezové oceli (INOX) jsou odmaštěny.

50	10	10	0,20	49	936474	6 000–9 800	15 000	KBUIT 5010/6 INOX 0,20
70	10	15	0,15	58	936481	6 000–9 800	15 000	KBUIT 7010/6 INOX 0,15
			0,20	58	936498	6 000–9 800	15 000	KBUIT 7010/6 INOX 0,20
80	10	20	0,30	62	936504	4 800–7 800	12 000	KBUIT 8010/6 INOX 0,30

PFERD nabízí rozsáhlou řadu miniaturních kartáčů pro precizní opracování. Lze je používat na pohonech ohebných hřídelí, mikromotorech nebo elektrických bruskách.

Výhody:

- Vynikající přesnost a účinnost při práci na jemných obrobcích.

Odvětví:

- Lékařské zařízení
- Odvětví šperků
- Elektronický průmysl
- Letecký průmysl
- Výroba nástrojů a forem

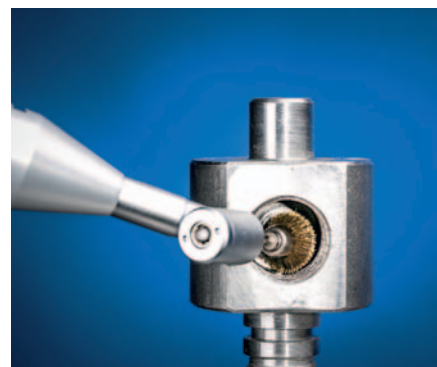

Štetcové kartáče, nesplétaný drát

PBU

Vhodné pro lehké kartáčovací práce, jako například odstraňování ořepů, čištění a leštění.

Výhody:

- Optimálním přístupem do obtížně dostupných prostorů, např. vyvrtaných otvorů nebo dutin, protože dráty se po roztočení rozpínají.

Doporučení pro použití:

- Použijte kartáče s přírodními štětinami s lešticí pastou, abyste dosáhli optimálního vyleštění. Podrobné informace a údaje pro objednávání lešticích past lze najít v katalogové části 4.

Poznámky pro objednávání:

- Doplňte prosím v popisu požadovaný průměr stopky (D_s).
- Velikost zrna DIA 400 = D 46

Příslušenství:

- Lešticí pasty

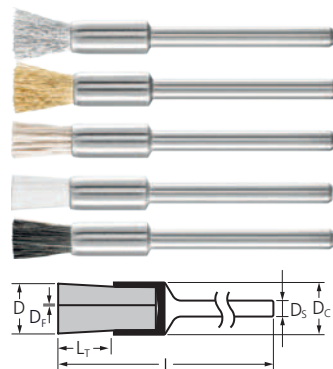

D [mm]	D_c [mm]	L_r [mm]	D_f [mm]	L [mm]	D_s [mm]		Doporučené otáčky	Max. dov. otáčky	IP	Označení pro objednávku	
					2,34	3					
					EAN 4007220						
Ocelový drát (ST)											
5	5	8	0,10	45	032855	032978	5 000–15 000	25 000	10	PBU 0505/... ST 0,10	
Drát z ušlechtilé oceli (INOX)											
5	5	8	0,10	45	032879	032985	4 000–10 000	25 000	10	PBU 0505/... INOX 0,10	
Mosazný drát (MES)											
5	5	8	0,10	45	032886	032992	4 000–10 000	25 000	10	PBU 0505/... MES 0,10	
Plastové osazení s karbidem křemíku (SiC)											
5	5	8	0,55	45	032954	033067	1 200–5 000	25 000	10	PBU 0505/... SiC 320 0,55	
			0,25	45	032961	033074	1 200–5 000	25 000	10	PBU 0505/... SiC 800 0,25	
Plastové osazení s korundem (AO)											
5	5	8	0,50	45	032947	033050	1 200–5 000	25 000	10	PBU 0505/... AO 320 0,50	
			0,30	45	032930	033043	1 200–5 000	25 000	10	PBU 0505/... AO 600 0,30	
Plastové osazení s diamantem (DIA)											
5	5	8	0,40	45	-	072844	1 200–5 000	25 000	10	PBU 0505/... DIA 400 0,40	
Plastové osazení z nylonu											
5	5	8	0,20	45	032923	033036	1 200–5 000	25 000	10	PBU 0505/... Nylon 0,20	
Přírodní štětiny, bílé (SBS)											
5	5	8	-	45	032893	033005	4 000–10 000	25 000	10	PBU 0505/... SBW	
Přírodní štětiny, černé (SBS)											
5	5	8	-	45	032909	033012	4 000–10 000	25 000	10	PBU 0505/... SBS	
Přírodní štětiny z kozí srsti (ZHW)											
5	5	8	-	45	032916	033029	4 000–10 000	25 000	10	PBU 0505/... ZHW	

Kartáče s průměrem stopky 3,18 mm jsou k dispozici na vyžádání.

Miniaturní kartáče

Hrcové kartáče, nesplétaný drát

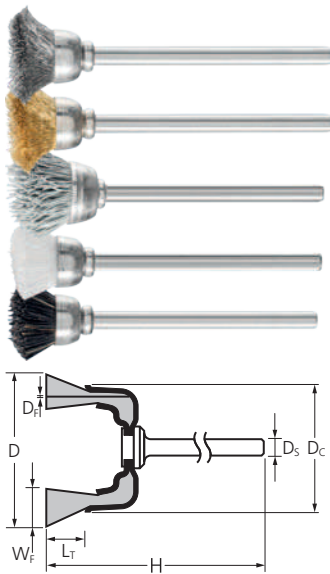

TBU

Vhodné pro lehké kartáčovací práce, jako například odstraňování otřepů, čištění a leštění. Mimořádně vhodné pro použití na malých plochách díky použití čelem dolů při přitlačení celého čela kartáče na obrobek.



Výhody:

- Vysoká pružnost umožňuje optimální přizpůsobení okrajům obrobku.

Doporučení pro použití:

- Použijte kartáče s přírodními štětinami s leštící pastou, abyste dosáhli optimálního vyleštění. Podrobné informace a údaje pro objednávání leštících past lze najít v katalogové části 4.

Poznámky pro objednávání:

- Doplňte prosím v popisu požadovaný průměr stopky (D_s).
- Velikost zrna DIA 400 = D 46

Příslušenství:

- Leštící pasty

D [mm]	D _c [mm]	W _f [mm]	L _t [mm]	D _f [mm]	H [mm]	D _s [mm]		Doporučené otáčky	Max. dov. otáčky		Označení pro objednávku
						2,34	3				
EAN 4007220											

Ocelový drát (ST)

15	8	3	5	0,10	45	033081	033289	5 000–10 000	20 000	10	TBU 1503/... ST 0,10
18	10	3	6	0,10	45	033098	033296	5 000–10 000	18 000	10	TBU 1803/... ST 0,10

Drát z ušlechtilé oceli (INOX)

15	8	3	5	0,10	45	033104	033302	4 000–10 000	20 000	10	TBU 1503/... INOX 0,10
18	10	3	6	0,10	45	033111	033319	4 000–10 000	18 000	10	TBU 1803/... INOX 0,10

Mosazný drát (MES)

15	8	3	5	0,10	45	033128	033326	4 000–10 000	20 000	10	TBU 1503/... MES 0,10
18	10	3	6	0,10	45	033135	033333	4 000–10 000	18 000	10	TBU 1803/... MES 0,10

Plastové osazení s karbidem křemíku (SiC)

18	10	3	6	0,55	45	033265	033456	1 200–5 000	18 000	10	TBU 1803/... SiC 320 0,55
				0,25	45	033272	033463	1 200–5 000	18 000	10	TBU 1803/... SiC 800 0,25

Plastové osazení s korundem (AO)

18	10	3	6	0,50	45	033258	033449	1 200–5 000	18 000	10	TBU 1803/... AO 320 0,50
				0,30	45	033241	033432	1 200–5 000	18 000	10	TBU 1803/... AO 600 0,30

Plastové osazení s diamantem (DIA)

18	10	3	6	0,40	45	-	072950	4 000–10 000	18 000	10	TBU 1803/... DIA 400 0,40
----	----	---	---	------	----	---	--------	--------------	--------	----	---------------------------

Plastové osazení z nylonu

15	8	3	5	0,15	45	033203	033388	1 200–5 000	20 000	10	TBU 1503/... Nylon 0,15
18	10	3	6	0,15	45	033210	033395	1 200–5 000	18 000	10	TBU 1803/... Nylon 0,15

Přírodní štětiny, bílé (SBS)

15	8	3	5	-	45	033142	033340	4 000–10 000	20 000	10	TBU 1503/... SBW
18	10	3	6	-	45	033159	033357	4 000–10 000	18 000	10	TBU 1803/... SBW

Přírodní štětiny, černé (SBS)

15	8	3	5	-	45	033166	033364	4 000–10 000	20 000	10	TBU 1503/... SBS
18	10	3	6	-	45	033173	033371	4 000–10 000	18 000	10	TBU 1803/... SBS

Přírodní štětiny z kozí srsti (ZHW)

15	8	3	5	-	45	033227	033418	4 000–10 000	20 000	10	TBU 1503/... ZHW
18	10	3	6	-	45	033234	033425	4 000–10 000	18 000	10	TBU 1803/... ZHW

Kartáče s průměrem stopky 3,18 mm jsou k dispozici na vyžádání.

RBU

Vhodné pro lehké kartáčovací práce, jako například odstraňování ořepů, čištění a leštění.



Výhody:

- Umožňuje přesnou práci v těžko dostupných oblastech.

Doporučení pro použití:

- Použijte kartáče s přírodními štětiniami s leštící pastou, abyste dosáhli optimálního vyleštění. Podrobné informace a údaje pro objednávání leštících past lze najít v katalogové části 4.

Poznámky pro objednávání:

- Doplňte prosím v popisu požadovaný průměr stopky (D_s).
- Velikost zrna DIA 400 = D 46

Příslušenství:

- Leštící pasty

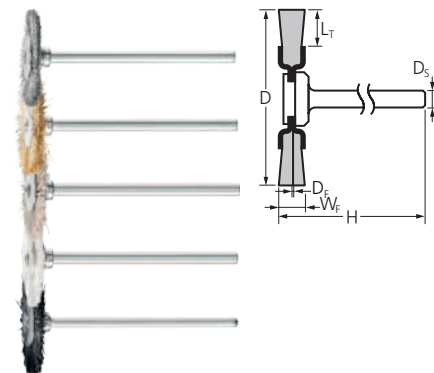

D [mm]	W _f [mm]	L _T [mm]	D _f [mm]	H [mm]	D _s [mm]		Doporučené otáčky	Max. dov. otáčky	IP	Označení pro objednávku	
					2,34	3					
					EAN 4007220						
Ocelový drát (ST)											
16	2	3	0,10	46	031957	032541	5 000–10 000	12 000	10	RBU 1602/... ST 0,10	
19	2	5	0,10	46	032022	032558	5 000–10 000	12 000	10	RBU 1902/... ST 0,10	
22	2	6	0,10	46	032244	032565	5 000–10 000	12 000	10	RBU 2202/... ST 0,10	
32	2	10	0,10	46	-	107812	5 000–10 000	12 000	10	RBU 3202/... ST 0,10	
Drát z ušlechtilé oceli (INOX)											
16	2	3	0,10	46	032251	032572	4 000–10 000	12 000	10	RBU 1602/... INOX 0,10	
19	2	5	0,10	46	032268	032589	4 000–10 000	12 000	10	RBU 1902/... INOX 0,10	
22	2	6	0,10	46	032275	032596	4 000–10 000	12 000	10	RBU 2202/... INOX 0,10	
32	2	10	0,10	46	-	107829	4 000–10 000	12 000	10	RBU 3202/... INOX 0,10	
Mosazný drát (MES)											
16	2	3	0,10	46	032282	032619	4 000–10 000	12 000	10	RBU 1602/... MES 0,10	
19	2	5	0,10	46	032299	032626	4 000–10 000	12 000	10	RBU 1902/... MES 0,10	
22	2	6	0,10	46	032305	032602	4 000–10 000	12 000	10	RBU 2202/... MES 0,10	
Plastové osazení s karbidem křemíku (SiC)											
22	2	6	0,55	46	032527	032763	1 200–5 000	12 000	10	RBU 2202/... SiC 320 0,55	
			0,25	46	032534	032770	1 200–5 000	12 000	10	RBU 2202/... SiC 800 0,25	
Plastové osazení s korundem (AO)											
22	2	6	0,50	46	032510	032756	1 200–5 000	12 000	10	RBU 2202/... AO 320 0,50	
			0,30	46	032497	032749	1 200–5 000	12 000	10	RBU 2202/... AO 600 0,30	
Plastové osazení s diamantem (DIA)											
22	2	6	0,40	46	-	070628	1 200–5 000	12 000	10	RBU 2202/... DIA 400 0,40	
Plastové osazení z nylonu											
22	2	6	0,15	46	032466	032718	1 200–5 000	12 000	10	RBU 2202/... Nylon 0,15	
Přírodní štětiny, bílé (SBS)											
16	2	3	-	46	032329	032633	4 000–10 000	12 000	10	RBU 1602/... SBW	
19	2	5	-	46	032336	032640	4 000–10 000	12 000	10	RBU 1902/... SBW	
22	2	6	-	46	032343	032657	4 000–10 000	12 000	10	RBU 2202/... SBW	
Přírodní štětiny, černé (SBS)											
16	2	3	-	46	032350	032664	4 000–10 000	12 000	10	RBU 1602/... SBS	
19	2	5	-	46	032367	032688	4 000–10 000	12 000	10	RBU 1902/... SBS	
22	2	6	-	46	032374	032695	4 000–10 000	12 000	10	RBU 2202/... SBS	
Přírodní štětiny z kozí srsti (ZHW)											
16	2	3	-	46	032473	032725	4 000–10 000	12 000	10	RBU 1602/... ZHW	
22	2	6	-	46	032480	032732	4 000–10 000	12 000	10	RBU 2202/... ZHW	

Kartáče s průměrem stopky 3,18 mm jsou k dispozici na vyžádání.



Vnitřní kartáče

Vnitřní kartáče

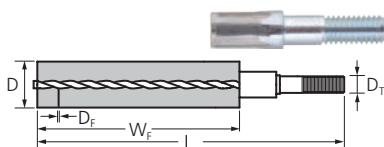
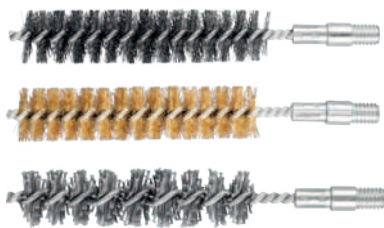

IBU, se závitem

Mimořádně vhodné pro odstraňování otřepů a čištění trubek, závitů, spojovacích objímek a válců. Kromě závitu mají některé varianty navíc nástavec stopky:

Závit M6 = nástavec stopky 6 mm

Závit 3/8 = nástavec stopky 10 mm

Výhody:

- Lze upevnit na kleštiny díky integrované stopce.

Doporučení pro použití:

- Vložte do obrobku, než se začne otáčet.
- Použijte s rotací po směru hodinových ručiček.

Poznámky pro objednávání:

- Kartáče s osazením SiC mají průměr materiálu osazení 1,00 mm.

- Doplňte prosím v popisu požadovaný materiál osazení a průměr materiálu osazení (D_f).
- BSW = Whitworthův závit

Bezpečnostní upozornění:

- Při použití vnitřních kartáčů na trubkách, otvorech, drážkách atd. jsou po konzultaci se společností PFERD možné odchylky od uvedených maximálních povolených otáček.

D [mm]	W _F [mm]	D _T	D _f [mm]	L [mm]	Materiál osazení				Max. dov. otáčky	IP	Označení pro objednávku
					Ocel	INOX	Mosaz	SiC 180			
					EAN 4007220						
8	80	M6	0,15	120	659533	659540	659557	659564	1 000	10	IBU 0880/M6 ...
10	80	M6	0,15	120	659571	659588	659595	659601	1 000	10	IBU 1080/M6 ...
12	80	M6	0,15	120	659618	659625	659632	659649	1 000	10	IBU 1280/M6 ...
13	80	M6	0,20	120	660447	660454	660461	660478	1 000	10	IBU 1380/M6 ...
15	80	M6	0,20	120	660485	660515	660522	660539	1 000	10	IBU 1580/M6 ...
16	80	M6	0,20	120	660546	660553	660560	660577	1 000	10	IBU 1680/M6 ...
18	80	M6	0,20	120	660584	660591	660607	660614	1 000	10	IBU 1880/M6 ...
20	80	M6	0,20	120	660621	660638	660645	660652	1 000	10	IBU 2080/M6 ...
22	100	3/8	0,20	170	660669	660676	660683	660690	1 000	10	IBU 22100/3/8 BSW ...
25	100	3/8	0,20	170	660706	660713	660720	660737	1 000	10	IBU 25100/3/8 BSW ...
30	100	3/8	0,20	170	660744	660751	660768	660775	1 000	10	IBU 30100/3/8 BSW ...
32	100	1/2	0,25	170	749425	749449	749456	-	1 000	10	IBU 32100/1/2 BSW ...
38	100	1/2	0,30	170	749463	749470	749487	-	1 000	10	IBU 38100/1/2 BSW ...
40	100	1/2	0,30	170	749494	749500	749517	-	1 000	10	IBU 40100/1/2 BSW ...
44	100	1/2	0,30	170	749524	749531	749548	-	1 000	10	IBU 44100/1/2 BSW ...
50	100	1/2	0,35	170	749555	-	-	-	1 000	5	IBU 50100/1/2 BSW ...
57	100	1/2	0,35	170	749562	-	-	-	1 000	5	IBU 57100/1/2 BSW ...
63	100	1/2	0,35	170	749579	-	-	-	1 000	5	IBU 63100/1/2 BSW ...
69	100	1/2	0,35	170	749586	-	-	-	1 000	5	IBU 69100/1/2 BSW ...
75	100	1/2	0,35	170	749593	-	-	-	1 000	1	IBU 75100/1/2 BSW ...
82	100	1/2	0,35	170	749609	-	-	-	1 000	1	IBU 82100/1/2 BSW ...
101	100	1/2	0,50	170	749616	-	-	-	1 000	1	IBU 101100/1/2 BSW ...



Rukojeť SWG pro rychlou výměnu

Vhodné pro manuální práce s vnitřními kartáči.

Rychlovýměnnou rukojeť SWG-6 lze použít se všemi kleštinami skupiny 10 pro upnutí dalších průměrů stopky. Podrobné informace a údaje pro objednávání naleznete v katalogové části 9 „Pohony nástrojů“.

Výhody:

- Pohodlné používání díky ergonomickému tvaru.

Doporučení pro použití:

- Za účelem přístupu do těžko dostupných oblastí zkombinujte s prodlouženími IBUV. Dostupné kombinace délek naleznete níže.

Poznámky pro objednávání:

- Doplněte prosím v označení pro objednávání kupožadovaný závit.
- BSW = Whitworthův závit

PFERDVALUE:



L [mm]	Závit				IP	Označení pro objednávku
	M6	3/8 BSW	1/2 BSW	Kleština 6 mm		
	EAN 4007220					
135	721803	723036	749333	-	1	SWG-...
150	-	-	-	723043	1	SWG-6

Prodloužení IBUV, drátěná stopka IBUS

Vhodné pro práce s vnitřními kartáči se závitem. Dbejte na vnější průměr závitové objímky:

- M6 = 12 mm
- 3/8 = 12 mm
- 1/2 = 16 mm

Prodloužení	SWG [mm]	IBUS 300 [mm]	IBUV 1000 [mm]
ne	135	300	1 000
IBUV 300	435	600	1 300
IBUV 1000	1 135	1 300	2 000

Výhody:

- Optimálním přístup do obtížně dostupných prostorů.

Doporučení pro použití:

- Aby bylo možné docílit celkově větší délky, zkombinujte navzájem prodloužení IBUV s drátěnými stopkami IBUS nebo s rukojetí pro rychlou výměnu.

Poznámky pro objednávání:

- Doplněte prosím v označení pro objednávkupožadovaný závit.

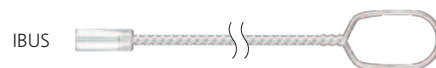

L [mm]	Závit			IP	Označení pro objednávku
	M6	3/8 BSW	1/2 BSW		
	EAN 4007220				
300	726884	726891	750032	1	IBUV ... 300
1 000	660782	660799	750049	1	IBUV ... 1000
300	726907	726914	750094	1	IBUS ... 300
1 000	660805	660812	750100	1	IBUS ... 1000

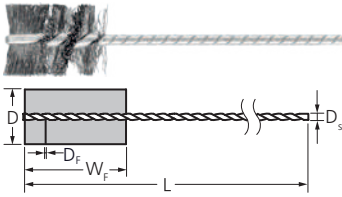

IBU, se stopkou

Pro lehké čištění a odstraňování otřepů na dírách se závitem nebo vybráních, např. na klínových drážkách.

Výhody:

- Vysoká pružnost umožňuje optimální přizpůsobení okrajům obrobku.
- Delší životnost nástroje díky konstrukci krouceného drátu.

Doporučení pro použití:

- Vložte do obrobku, než se začne otáčet.
- Použijte s rotací po směru hodinových ručiček.

Poznámky pro objednávání:

- Doplňte prosím v popisu požadovaný materiál osazení a průměr materiálu osazení (D_p).

Bezpečnostní upozornění:

- Při použití vnitřních kartáčů na trubkách, otvorech, drážkách atd. jsou po konzultaci se společností PFERD možné odchylky od uvedených maximálních povolených otáček.

D [mm]	W _F [mm]	D _s	L [mm]	Materiál osazení / D _F [mm]				Max. dov. otáčky	IP	Označení pro objednávku
				Ocel 0,12	Ocel 0,20	INOX 0,12	INOX 0,20			
				EAN 4007220						
6	25	3,2	90	036761	-	036938	-	3 500	10	IBU 0625/3,2 ...
8	25	3,2	90	036778	-	-	-	3 500	10	IBU 0825/3,2 ...
10	25	3,2	90	036785	036853	037065	-	3 500	10	IBU 1025/3,2 ...
13	25	3,2	90	036792	036860	036952	-	3 500	10	IBU 1325/3,2 ...
16	25	3,2	90	036808	036877	036969	037003	3 000	10	IBU 1625/3,2 ...
19	25	3,2	90	036815	036884	036976	037010	3 000	10	IBU 1925/3,2 ...
22	25	3,8	90	036822	036891	036983	-	3 000	10	IBU 2225/3,8 ...
25	25	3,8	90	036846	036907	036990	037027	3 000	10	IBU 2525/3,8 ...
29	25	3,8	90	-	036914	-	-	3 000	10	IBU 2925/3,8 ...
32	25	3,8	90	-	036921	-	037034	3 000	10	IBU 3225/3,8 ...

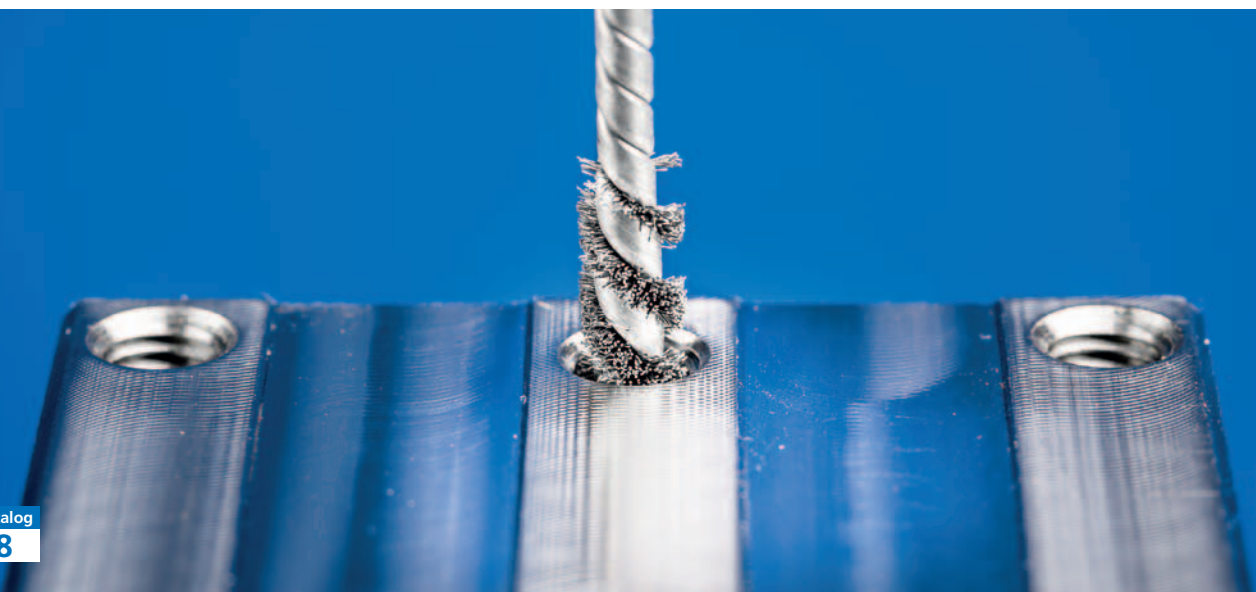

IBU, se stopkou

Pro odstraňování otřepů a čištění děr a příčných děr.

Výhody:

- Umožňuje vynikající přesnost a účinnost při práci na jemných obrobcích.
- Vysoká pružnost umožňuje optimální přizpůsobení okrajům obrobku.
- Rozměrová přesnost obrobků zůstává nezměněna.

Doporučení pro použití:

- Vložte do obrobku, než se začne otáčet.
- Použijte s rotací po směru hodinových ručiček.

Bezpečnostní upozornění:

- Při použití vnitřních kartáčů na trubkách, otvorech, drážkách atd. jsou po konzultaci se společností PFERD možné odchylky od uvedených maximálních povolených otáček.

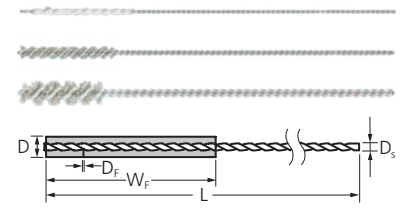

D [mm]	W _F [mm]	D _S [mm]	D _F [mm]	L [mm]	Balení	Max. dov. otáčky	Označení pro objednávku
					 EAN 4007220		

Plastové osazení 2000 s korundem (AO)

0,7	12	0,4	0,20	100	037089	1 000	IBU 0,712/0,4 AO 2000 0,20
-----	----	-----	------	-----	--------	-------	----------------------------

Plastové osazení 1000 s karbidem křemíku (SiC)

1,2	12	0,5	0,25	100	037096	1 000	IBU 1,212/0,5 SiC 1000 0,25
1,9	18	0,7	0,25	100	037102	1 000	IBU 1,918/0,7 SiC 1000 0,25
2,2	18	0,9	0,25	100	037119	1 000	IBU 2,218/0,9 SiC 1000 0,25
2,6	25	1	0,25	100	037133	1 000	IBU 2,625/1,0 SiC 1000 0,25
3,2	25	1,7	0,25	100	037164	1 000	IBU 3,225/1,7 SiC 1000 0,25
3,5	25	1,7	0,25	100	037195	1 000	IBU 3,525/1,7 SiC 1000 0,25

Plastové osazení 600 s korundem (AO)

4,2	25	2,2	0,30	125	037218	1 000	IBU 4,225/2,2 AO 600 0,30
4,8	25	2,2	0,30	125	037225	1 000	IBU 4,825/2,2 AO 600 0,30
5,5	25	2,2	0,30	125	037249	1 000	IBU 5,525/2,2 AO 600 0,30
6,6	25	2,9	0,30	125	037263	1 000	IBU 6,625/2,9 AO 600 0,30
8,2	25	2,9	0,30	125	037270	2 000	IBU 8,225/2,9 AO 600 0,30
9,8	25	3,2	0,30	125	037294	2 000	IBU 9,825/3,2 AO 600 0,30
11,5	25	3,2	0,30	125	037317	2 000	IBU 11,525/3,2 AO 600 0,30
13	25	3,7	0,30	125	037324	2 000	IBU 1325/3,7 AO 600 0,30
16	25	3,7	0,30	125	037386	2 000	IBU 1625/3,7 AO 600 0,30
20	25	4,7	0,30	125	037393	2 000	IBU 2025/4,7 AO 600 0,30
25	25	4,7	0,30	125	037409	2 000	IBU 2525/4,7 AO 600 0,30



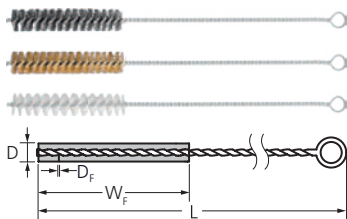

IBU, s očkem

Vhodné speciálně pro manuální kartáčovací práce.

Výhody:

- Umožňuje vynikající přesnost a účinnost při práci na jemných obrobcích.
- Optimálním přístup do obtížně dostupných prostorů, např. vnitřních povrchů trubek nebo vyvrtaných otvorů.

Poznámky pro objednávání:

- Doplněte prosím v popisu požadovaný materiál osazení a průměr materiálu osazení (D_f).

D [mm]	W _F [mm]	L [mm]	Materiál osazení / D _f [mm]											IP	Označení pro objednávku
			Ocel 0,10	Ocel 0,15	INOX 0,10	INOX 0,15	Mosaz 0,10	Mosaz 0,15	Nylon 0,10	Nylon 0,15	Nylon 0,20	Nylon 0,30			
EAN 4007220															
3	100	300	035740	-	036198	-	036570	-	036617	-	-	-	10	IBU 03100 ...	
4	100	300	-	035801	-	036501	-	036587	-	036624	-	-	10	IBU 04100 ...	
5	100	300	-	035993	-	036426	-	036594	-	036631	-	-	10	IBU 05100 ...	
6	100	300	-	748923	-	748930	-	748947	-	-	748961	-	10	IBU 06100 ...	
8	100	300	-	748985	-	748992	-	749005	-	-	749012	-	10	IBU 08100 ...	
10	100	300	-	749036	-	749050	-	749043	-	-	749067	-	10	IBU 10100 ...	
12	100	300	-	749074	-	749081	-	749098	-	-	-	749104	10	IBU 12100 ...	
15	100	300	-	749111	-	749128	-	749142	-	-	-	749159	10	IBU 15100 ...	
18	100	300	-	036082	-	036563	-	036600	-	-	-	036648	10	IBU 18100 ...	
20	100	300	-	749166	-	749173	-	749180	-	-	-	749197	10	IBU 20100 ...	
25	100	300	-	749203	-	749210	-	749227	-	-	-	749708	10	IBU 25100 ...	
30	100	300	-	749241	-	749258	-	749265	-	-	-	749272	10	IBU 30100 ...	



PFERD nabízí rozsáhlou řadu drátěných kartáčů v různých tvarech a s různými materiály osazení.

Výhody:

- Optimální prezentace v **PFERD**TOOL-CENTER díky závěsnému otvoru a označení s číslem EAN, popisem a informacemi o materiálu osazení.

Poznámka pro objednávání:

- Doplňte prosím v popisu požadovaný materiál osazení a průměr osazení.



HBU, univerzální použití

Vhodný univerzálně pro všechny lehké čistící a odrezovací práce.

Počet řad Z	L _T [mm]	L [mm]	Materiál osazení / D _F [mm]			IP	Označení pro objednávku
			Ocel 0,35	INOX 0,30	Mosaz 0,30		
			EAN 4007220				
1	25	290	659489	659496	-	10	HBU 10 ...
2	25	290	572191	572221	572528	10	HBU 20 ...
3	25	290	572207	572238	572535	10	HBU 30 ...
4	25	290	572214	572245	572542	10	HBU 40 ...
5	25	290	153741	572252	572559	10	HBU 50 ...
6	25	290	713341	713365	-	10	HBU 60 ...

Velké balení

3	25	290	808320	-	-	50	HBU 30 GP ...
4	25	290	808337	808351	-	50	HBU 40 GP ...
5	25	290	808344	-	-	50	HBU 50 GP ...



HBU LH, dlouhá rukojeť

Vhodné pro čištění, odstraňování rzi, čištění svarů a čištění povrchů. Extra dlouhá rukojeť.

Počet řad Z	L _T [mm]	L [mm]	Materiál osazení / D _F [mm]		IP	Označení pro objednávku
			Ocel 0,35	INOX 0,35		
			EAN 4007220			
3	25	350	616840	-	10	HBU LH 30 ...
4	25	350	616857	-	10	HBU LH 40 ...

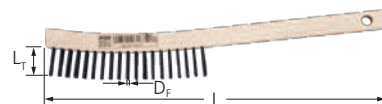

HBK, pro koutové svary

Díky tvaru V vhodné pro čištění, odstraňování rzi z koutových svarů a svarů tvaru V.

Počet řad Z	L _T [mm]	L [mm]	Materiál osazení / D _F [mm]		IP	Označení pro objednávku
			Ocel 0,35	INOX 0,35		
			EAN 4007220			
3	35	290	572481	572498	10	HBK 30 ...



HBG, zahnuté

Ideálním způsobem se hodí pro čistící práce na obtížně přístupných místech, jako například úhelníky, rohy a trubky. Ocel = pomosazený ocelový drát.

Počet řad Z	L _T [mm]	L [mm]	Materiál osazení / D _F [mm]			IP	Označení pro objednávku
			Ocel 0,30	INOX 0,30	Mosaz 0,30		
			EAN 4007220				
1	25	265	153727	153734	572672	10	HBG 10 ...





HBUP, plastové tělo

Univerzálně použitelný pro všechny lehké čisticí práce a pro odstraňování rzi. Provedení s osazením z ušlechtilé oceli je schváleno pro použití v potravinářském průmyslu.

Výhody:

- Bezpečná a ergonomická práce díky zahnuté dvojité rukojeti.

Počet řad Z	L _T [mm]	L [mm]	Materiál osazení / D _F [mm]			IP	Označení pro objednávku
			Ocel 0,40	INOX 0,40	Mosaz 0,30		
			EAN 4007220				
1	25	290	906583	906743	-	10	HBUP 10 ...
2	25	290	906590	906750	906712	10	HBUP 20 ...
3	25	290	906644	906767	906729	10	HBUP 30 ...
4	25	290	906651	906774	906736	10	HBUP 40 ...
5	25	290	906705	906781	-	10	HBUP 50 ...



HBZ, pro žhavicí svíčky

Ideálním způsobem se hodí pro čištění zapalovacích svíček, jakož i pro čištění malých obrobků a nástrojů.

Počet řad Z	L _T [mm]	L [mm]	Materiál osazení / D _F [mm]			IP	Označení pro objednávku
			Mosaz 0,15				
			EAN 4007220				
3	15	145	572566			10	HBZ 30 ...



HBB, blokové kartáče s rukojetí

Drátěný kartáč s rukojetí pro hrubé čisticí práce na velkých plochách.

Počet řad Z	L _T [mm]	L [mm]	Materiál osazení / D _F [mm]			IP	Označení pro objednávku
			Ocel 0,45				
			EAN 4007220				
8	35	235	647295			12	HBB 80 ...

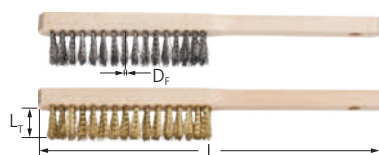

HBFM, pro přesnou mechaniku

Mimořádně dobře vhodné pro lehké kartáčování na jemných površích. Průměr osazení 0,15 mm umožňuje měkké působení při kartáčování a vytváří hladký povrch.

Počet řad Z	L _T [mm]	L [mm]	Materiál osazení / D _F [mm]			IP	Označení pro objednávku
			Ocel 0,15	INOX 0,15	Mosaz 0,15		
			EAN 4007220				
4	20	220	659502	659519	659526	10	HBFM 40 ...

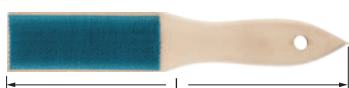

HBF, pro pilníky

Vhodné pro čištění pilníků.

Počet řad Z	L _T [mm]	L [mm]	Materiál osazení / D _F [mm]			IP	Označení pro objednávku
			Ocel				
			EAN 4007220				
1	7	232	015315			5	HBF 10 ST 0,15

Aby bylo možné používat kartáče s otvorem držáku nástrojů na pohonech nástrojů s kleštinou, nabízí PFERD držák nástrojů vhodný pro každý typ kartáče.

Výhody:

- Bezpečné upevnění kartáče díky vysoce přesnému usazení.

Příklady kartáčů s držáky nástrojů



Typ BO

Umožňují použití kulatých a talířových kartáčů s otvorem na pohony nástrojů s kleštinou, např. elektrické přímé brusky a pohony ohebnou hřídelí.

Bezpečnostní upozornění:

- Držáky nástrojů se musí použít pro průměry kartáčů maximálně do 200 mm.

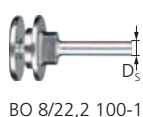

BO 8/22,2 100-125

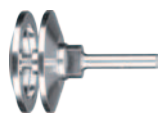

BO 8/12-14 100-125



BO 12/22,2 150-180

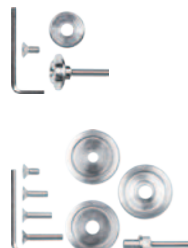

BO 12/22,2 200



BO 12/22,2 75-100



BO 12/22,2 125-150

D _S [mm]	Vhodné pro kartáče-Ø [mm]	Pro průměr otvoru-Ø D _A / D _M [mm]	Vhodné pro	Strana	EAN 4007220	IP	Označení pro objednávku
---------------------	---------------------------	--	------------	--------	-------------	----	-------------------------

Držáky nástrojů pro kotoučové kartáče

8	100-125	12/14	Kotoučové kartáče, nesplétaný drát (RBU)	22, 24, 25	107843	1	BO 8/12-14 100-125
		22,2	Kotoučové kartáče, splétaný drát (RBG)	18, 19, 20, 21, 42	751930	1	BO 8/22,2 100-125
12	150-180	22,2	Kotoučové kartáče, nesplétaný drát (RBU), Kotoučové kartáče, splétaný drát (RBG)	18, 19, 20, 21, 22, 24, 25, 27	107850	1	BO 12/22,2 150-180
	200		Kotoučové kartáče, nesplétaný drát (RBU), Kotoučové kartáče, splétaný drát (RBG)	21, 22, 23, 24, 25, 27, 28	107867	1	BO 12/22,2 200

Držáky nástrojů pro kompozitní talířové kartáče

12	75-100	22,2	Kompozitní talířové kartáče (DBU)	29, 30	808887	1	BO 12/22,2 75-100
	125-150	22,2	Kompozitní talířové kartáče (DBU)	29, 30	808894	1	BO 12/22,2 125-150

BO, POLISCRATCH

Pro upnutí kartáčů POLISCRATCH na přímé brusky, ohebné hřídele nebo vrtačky.

Bezpečnostní upozornění:

- Používejte výhradně s kartáči POLISCRATCH.

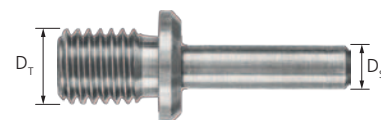

D _T	D _S [mm]	Vhodné pro	Strana	EAN 4007220	IP	Označení pro objednávku
M14x2	8	Kotoučové kartáče, nesplétaný drát (RBU), typ POLISCRATCH	17	900482	1	BO 8/M14



Společnost PFERD nabízí různé sady adaptérů pro kotoučové kartáče s otvory držáku nástrojů.

Výhody:

- Kartáče lze používat na všech pohonech nástrojů, protože lze průměr otvoru přizpůsobit požadovaným rozměrům.
- Bezpečné upevnění kartáče díky vysoce přesnému usazení.

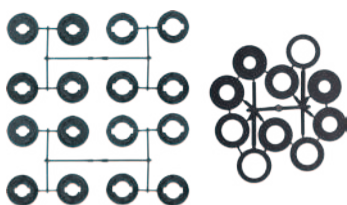

Sada adaptérů AK 32 a AK 32-2

AK 32: Vhodné pro kulaté kartáče od průměru kartáče 150 mm v úzkém provedení.

AK 32-2: Vhodné pro kulaté kartáče od průměru kartáče 150 mm v širokém provedení.

Doporučení pro použití:

- Použití v aplikacích, při kterých vzniká malé množství tepla a které vyžadují malý tlak.

Vhodné pro	Strana	Průměr otvoru držáku nástrojů v sadě	EAN 4007220	IP	Označení pro objednávku
RBU, úzké osazení od prům. 150 mm	22	20,0 /18,0 /14,0 /12,0 /25,4 (1) /22,2 (7/8) /16,0 (5/8) /12,7 (1/2)	608593	1	AS AK 32
RBU, široké osazení od prům. 150 mm	24, 25	31,75/20,0/18,0/14,0/12,0/25,4 (1)/22,2 (7/8)/19,2 (.750)/16,0 (5/8)/12,7 (1/2)	806890	1	AS AK 32-2



Páry adaptérů AM 50,8 a APM 50,8

AM 50,8: Vhodný pro kulaté kartáče o průměru kartáče od 150 mm v širokém a kompozitním provedení.

APM 50,8: Vhodný pro copánkové kulaté kartáče o průměru 200–250 mm, jakož i pro kulaté kartáče se zvlněným drátem v provedení jako kartáče pro odstraňování ořepů.

Doporučení pro použití:

- Mimořádně vhodné pro aplikace, při kterých vzniká velké množství tepla a které vyžadují vysoký tlak.

Poznámky pro objednávání:

- **AM 50,8:** Sada se skládá ze 2 jednotlivých adaptérů.
- **APM 50,8:** Sada se skládá ze 3 párů adaptérů.

Vhodné pro	Strana	Průměr otvoru držáku nástrojů v sadě	EAN 4007220	IP	Označení pro objednávku
RBU, široký typ od prům. 150 mm, RBUP, kompozitní typ, od prům. 150 mm	24, 25, 27, 28	14,0	549803	1	AP AM 50,8/14,0
		16,0	548486	1	AP AM 50,8/16,0
		20,0	549834	1	AP AM 50,8/20,0
		22,2	806906	1	AP AM 50,8/22,2
		25,4	548509	1	AP AM 50,8/25,4
		30,0	806913	1	AP AM 50,8/30,0
		32,0	606605	1	AP AM 50,8/32,0
		35	004036	1	AP AM 50,8/35,0
RBG, kotoučové kartáče ze splétaného drátu, prům. 200–250 mm, RBU, odgrotovací kartáč, prům. 200–250 mm	21, 23, 26	16,0/18,0/20,0	900376	1	APM 50,8/16-20
		22,2/25,4/30,0	900390	1	APM 50,8/22,2-30
		32,0/35,0/40,0	900406	1	APM 50,8/32-40